

L'assortimento di finestre  
per qualsiasi tipo di edificio



**Semplicemente confortevole.**



## Le nostre promesse

### Prodotti su misura e servizi fuori dal comune

Per rendere gli spazi abitativi estetici, sicuri e confortevoli, vi offriamo un servizio completo per le nostre finestre e porte. Dalla consulenza alla progettazione, fino all'installazione e oltre. Sono sei le promesse che contraddistinguono EgoKiefer e che rendono la vostra vita quotidiana semplicemente confortevole. A casa e al lavoro.

- 1 Consulenza personale in loco**  
 Sia digitalmente che personalmente, con i nostri contatti siamo sempre molto vicini alle esigenze dei nostri clienti, siano essi architetti, progettisti, imprese generali, falegnami o clienti privati.
- 2 Gestione dell'ordine dalla A alla Z**  
 Vi accompagniamo lungo l'intero processo d'ordine. Tutte le fasi sono perfettamente interconnesse. Indipendentemente dal vostro interlocutore: EgoKiefer o uno dei nostri 350 partner specializzati.
- 3 Assistenza durante tutta la vita del prodotto**  
 Vetro rotto, manutenzione, porta del gatto? I nostri oltre 50 falegnami mobili dell'Ego®ServiceTeam hanno la soluzione. Indipendentemente dal produttore. Basta una telefonata.
- 4 Una gamma completa**  
 La gamma di finestre e porte d'ingresso EgoKiefer non lascia nulla a desiderare. Grazie a un'ampia scelta di modelli, materiali e attrezzature. Siate creativi!
- 5 Multisostenibili**  
 Un'impronta ecologica ridotta: EgoKiefer vi contribuisce attivamente da oltre 90 anni. Questo rende le finestre e le porte un vero vantaggio per l'ambiente. E per i nostri posteri.
- 6 Spazi abitativi sani**  
 EgoKiefer contribuisce a promuovere il benessere. Come? Portando luce e aria nella nostra vita. Per un ambiente di vita e di lavoro luminoso, sano e piacevole.

# L'assortimento di finestre EgoKiefer.

## Prestazioni e comfort

Che cosa rende le finestre in legno e in legno/alluminio di EgoKiefer semplicemente confortevole? La qualità della lavorazione? L'efficienza energetica? La consulenza personalizzata nella fase preliminare? Il montaggio professionale? Oppure gli extra che tengono conto delle richieste individuali? È l'interazione perfetta di tutti questi fattori. Ecco una panoramica che permette di farsi un'idea dell'esauriente gamma delle nostre finestre.

PVC	PVC/alluminio	Legno/alluminio	Legno
<p><b>PVC</b></p> <p>Straordinarie specifiche tecniche a prezzi interessanti</p>  <p><b>Ego®Allround</b> Spessore dell'elemento: 76 mm</p>	<p><b>PVC/ ALLUMINIO</b></p> <p>Una durata ancora più lunga grazie al rivestimento di alluminio</p>  <p><b>Ego®Allround</b> Spessore dell'elemento: 84 mm</p>	<p><b>LEGNO/ ALLUMINIO</b></p> <p>Il meglio in termini di natura, design e funzionalità</p>  <p><b>Ego®Allstar</b> Spessore dell'elemento: 87 mm</p>  <p><b>Ego®Selection</b> Spessore dell'elemento: 105 mm</p>  <p><b>Ego®SelectionPlus</b> Spessore dell'elemento: 105 mm</p>	<p><b>LEGNO</b></p> <p>Accoglienza e armonia con la protezione dell'ambiente domestico</p>  <p><b>Ego®Woodstar</b> Spessore dell'elemento: 68 mm</p>

# Finestre e molto altro.

## Indice

Infinitamente flessibile.	
<b>Finestre in PVC e in PVC/alluminio</b>	<b>6</b>
Flessibilità d'impiego.	
<b>Le finestre in PVC Ego®Allround</b>	<b>8</b>
Per ogni situazione.	
<b>Le finestre in PVC/alluminio Ego®Allround</b>	<b>12</b>
Confortevole all'aperto.	
<b>Le porte finestre e scorrevoli in PVC e PVC/alluminio</b>	<b>16</b>
Stile ed eleganza con naturalezza.	
<b>Finestre in legno/alluminio e in legno</b>	<b>22</b>
Perfette sotto ogni punto di vista.	
<b>Le finestre in legno/alluminio Ego®Allstar, Ego®Selection e Ego®SelectionPlus</b>	<b>24</b>
Stile e naturalezza.	
<b>La finestra in legno Ego®Woodstar</b>	<b>32</b>
Luminosa con ampia veduta.	
<b>Le porte finestre e scorrevoli in legno e legno/alluminio</b>	<b>36</b>
Per una migliore qualità della vita.	
<b>Ego®Power – Dotazioni accessorie</b>	<b>42</b>
Personalizzate ed esteticamente piacevoli.	
<b>Ego®Design</b>	<b>46</b>
La sicurezza è meglio.	
<b>Ego®Security</b>	<b>52</b>
Conveniente e sostenibile.	
<b>Ego®Energy</b>	<b>55</b>
Silenzio e tranquillità.	
<b>Ego®Silence</b>	<b>55</b>
Per una qualità di vita migliore.	
<b>Ego®Comfort</b>	<b>56</b>
Per un clima interno sano.	
<b>Ego®Air</b>	<b>58</b>
All'insegna della massima semplicità.	
<b>Ego®Reno</b>	<b>60</b>
EgoKiefer – un partner forte.	
<b>Le nostre promesse</b>	<b>62</b>
<b>Prospetto modelli</b>	<b>70</b>



Infinitamente flessibile.

## Finestre in PVC e in PVC/alluminio

La finestra in PVC convince per le straordinarie specifiche tecniche, che si tratti di isolamento termico, isolamento acustico, sostenibilità o ermeticità. Il PVC rende le finestre resistenti ai raggi UV, non richiede troppe cure e permette di avere un prezzo interessante. Tutte le nostre finestre in PVC, inoltre, sono disponibili anche con un rivestimento in alluminio, assicurando così una durata ancora maggiore.

**Il nostro ampio assortimento di finestre in PVC e PVC/alluminio:**

- **Ego®Allround:** La finestra in PVC e PVC/alluminio di EgoKiefer con specifiche tecniche ancora migliori grazie alla maggiore profondità costruttiva.



## Flessibilità d'impiego.

### Le finestre in PVC Ego®Allround

Le finestre in PVC EgoKiefer non convincono solo per le straordinarie specifiche tecniche. Offrono anche numerose possibilità di varianti, come per esempio con il ricco assortimento di pellicole colorate e pellicole di decorazione. Sono inoltre estremamente comode da mantenere e si distinguono per un interessante rapporto qualità-prezzo. Il sistema di finestre Ego®Allround, con una maggiore profondità costruttiva, offre specifiche tecniche ancora migliori.

#### Vantaggi interessanti

- **Ambiente abitativo piacevole:** speciali camere vuote nel profilo garantiscono i massimi coefficienti di isolamento termico e un ambiente accogliente e piacevole.
- **Lunga durata:** grazie alla plastica resistente alle intemperie – per godervi a lungo le vostre finestre.
- **Poca manutenzione e facili da curare:** le superfici lisce sono particolarmente facili da pulire e non richiedono molta manutenzione.
- **Maggiore sicurezza:** già nella dotazione di base. Ulteriori opzioni di sicurezza fino a RC 2.
- **Possibilità di allestimento personalizzato:** trasformate Ego®Allround nella finestra dei vostri sogni. Con le dotazioni accessorie di Ego®Power.
- **Bisellatura invisibile:** La Ego®Perfect bisellatura di design garantisce la perfezione ottica anche con Ego®Allround.



#### Sapevate che ...

una finestra in PVC è quasi completamente riciclabile e può quindi essere reinserita nel ciclo dei materiali?



L'avveniristico sistema pluricamera con una profondità costruttiva di 76 mm soddisfa esigenze architettoniche e offre una gamma di possibilità di impiego e di struttura pressoché illimitata.

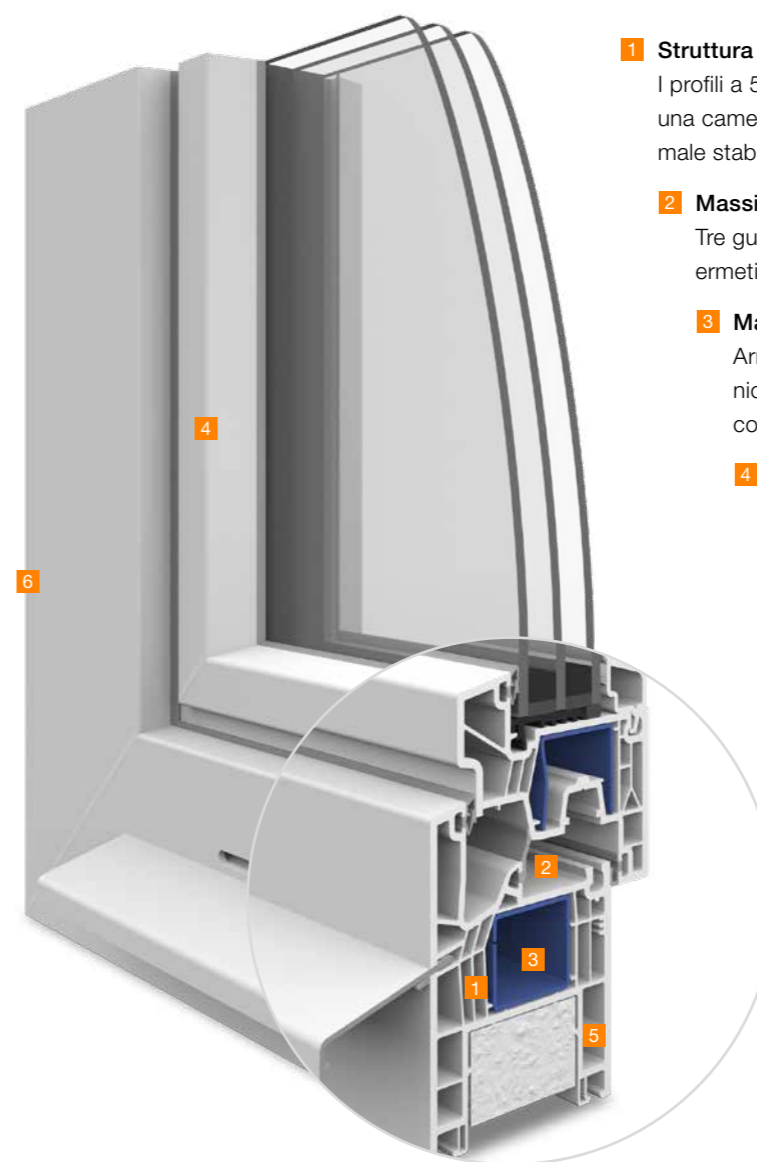

#### 1 Struttura della camera all'avanguardia

I profili a 5 camere costruiti secondo i metodi di calcolo più moderni con una camera in più, garantiscono la massima coibentazione termica, un'ottimale stabilità del profilo e un'elevata portata in caso di vetri pesanti.

#### 2 Massima ermeticità all'aria e alla pioggia battente

Tre guarnizioni perimetrali, saldate agli angoli, assicurano una massima ermeticità all'aria e alla pioggia battente.

#### 3 Maggiore rigidità e stabilità

Armature in acciaio di grandi dimensioni, oltre che una speciale tecnica di fissaggio, attraverso la quale il vetro isolante è unito all'anta, conferiscono alla finestra una maggiore rigidità e stabilità.

#### 4 Maggiore penetrazione della luce

I profili sottili garantiscono la massima incidenza della luce e acquisizione di energia solare.

#### 5 Elevato isolamento acustico

Spessore dei telai di 76 mm con guarnizione intermedia integrata compresa nella dotazione standard garantiscono i massimi coefficienti di insonorizzazione.

#### 6 Profili per collegamenti strutturali completi

Profili speciali garantiscono una finitura ottimale in qualsiasi tipologia edilizia e costruttiva, tanto nelle nuove costruzioni, quanto nella ristrutturazione.

## Ego®Allround – Finestre in PVC (spessore dell'elemento: 76 mm)

### Vista dall'interno



Anta e telaio sfalsati internamente

### Varianti (esterno)

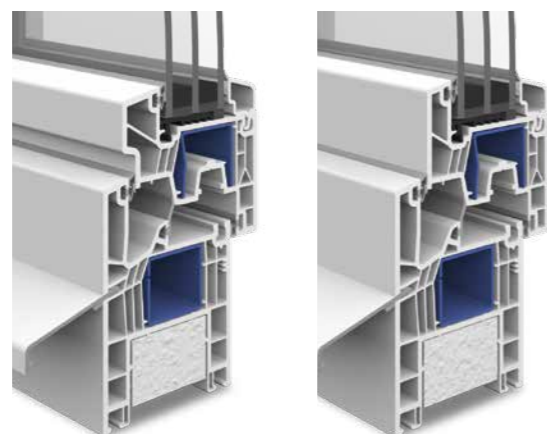

parzialmente sfalsato

sfalsato

### Valori che convincono

<b>Isolamento termico<sup>1)</sup></b>	Valore U telaio (U <sub>t</sub> ) 1.0 W/m <sup>2</sup> K <sup>4)</sup> Valore U finestra (U <sub>w</sub> ) fino a un massimo di 0.78 W/m <sup>2</sup> K
<b>Isolamento acustico<sup>2)</sup></b>	Valore R <sub>w</sub> finestra fino a un massimo di 45 dB Valore R <sub>w</sub> vetro fino a un massimo di 51 dB
<b>Resistenza al carico del vento<sup>3)</sup></b>	Classe B3, secondo EN 12210
<b>Impermeabilità alla pioggia battente<sup>3)</sup></b>	Classe 9A, secondo EN 12208
<b>Permeabilità all'aria</b>	Classe 4, secondo EN 12207
<b>Sicurezza</b>	Sicurezza di base, RC 1 N, RC 2 N, RC 2

<sup>1)</sup> Finestre a doppia anta secondo regolamento MINERGIE (1.75 x 1.30 m)

<sup>2)</sup> Finestre a 1 anta (1.23 x 1.48 m)

<sup>3)</sup> Finestre a doppia anta (2.34 x 2.27 m)

<sup>4)</sup> Indipendente dalla combinazione telaio anta



In qualsiasi situazione.

## Le finestre in PVC/alluminio Ego®Allround

Il rivestimento di alluminio resistente alle intemperie rende le finestre in PVC/alluminio Ego®Allround ancora più durevoli. L'interno è accattivante grazie al PVC che richiede poca manutenzione, l'esterno convince grazie al rivestimento in alluminio particolarmente resistente. Per il sistema di finestre Ego®Allround sono a vostra disposizione altre possibilità di allestimento con diverse varianti di rivestimenti in alluminio – a filo o sfalsati. Non ci sono limiti ai vostri desideri.

### Vantaggi interessanti

- **Ambiente abitativo piacevole:** speciali camere vuote nel profilo garantiscono i massimi valori di isolamento termico e garantiscono una sensazione di ambiente accogliente.
- **Lunga durata:** grazie alla PVC e all'alluminio resistenti alle intemperie – per godervi a lungo le vostre finestre.
- **Maggiore incidenza della luce:** i profili sottili assicurano la massima incidenza della luce nell'ambiente. Per maggiore luce nei vostri ambienti.
- **Facile cura e manutenzione:** poca manutenzione grazie alle superfici robuste, termolaccate e resistenti alle intemperie.
- **Possibilità di allestimento personalizzato:** trasformate Ego®Allround nella finestra dei vostri sogni. Con le dotazioni accessorie di Ego®Power.



### Sapevate che ...

le nostre finestre in PVC/alluminio Ego®Allround sono disponibili anche con un rivestimento di alluminio a filo?



Con profili centrali particolarmente sottili si possono mettere in rilievo dettagli architettonici.

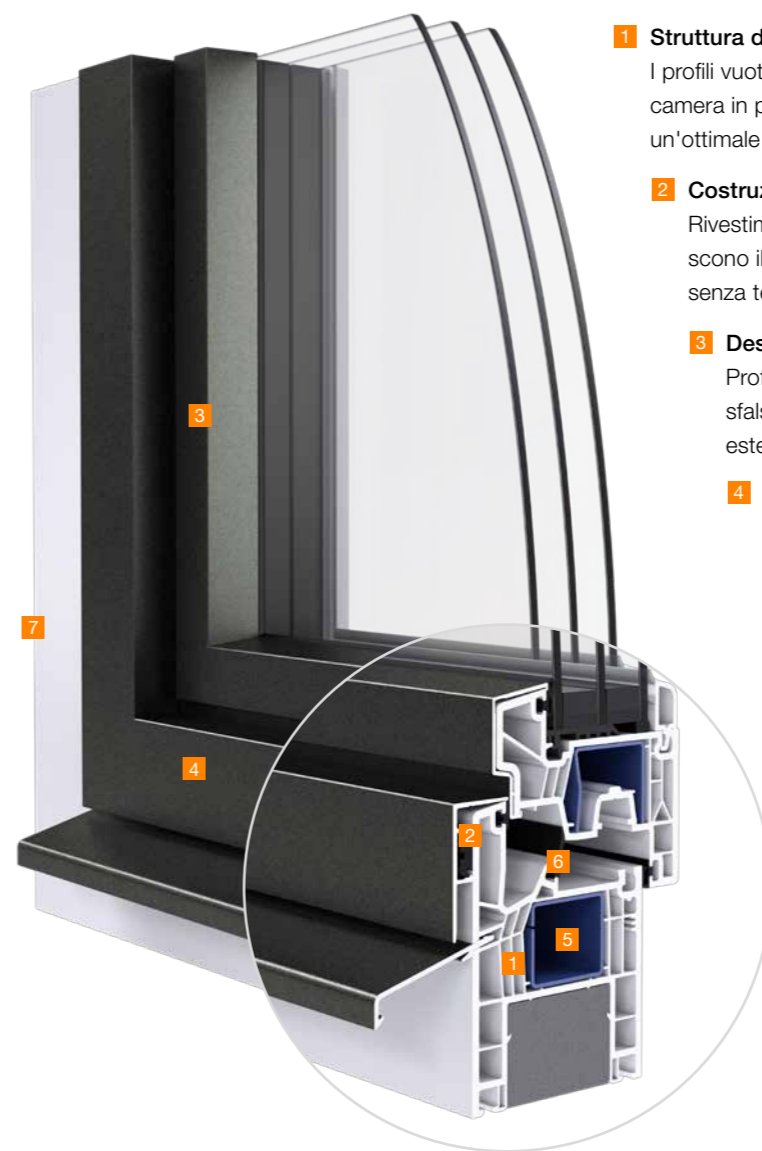

#### 1 Struttura della camera all'avanguardia

I profili vuoti, costruiti secondo i metodi di calcolo più moderni con una camera in più, garantiscono il massimo isolamento termico e acustico, un'ottimale stabilità del profilo e un'elevata portata in caso di vetri pesanti.

#### 2 Costruzione senza tensione

Rivestimenti di alluminio retroventilati applicati con distanziatori impediscono il riscaldamento dei profili in PVC e garantiscono un collegamento senza tensione fra PVC e alluminio.

#### 3 Design moderno

Profili diritti in alluminio simile alla filigrana, sfalsati, parzialmente sfalsati e a filo, conferiscono alla finestra un aspetto moderno ed esteticamente gradevole.

#### 4 Robusti rivestimenti in alluminio

Superfici in alluminio termolaccate assicurano un'elevata e duratura resistenza del colore, alla luce e alle intemperie.

#### 5 Maggiore rigidità e stabilità

Armature in acciaio di grandi dimensioni, oltre che una speciale tecnica di fissaggio, attraverso la quale il vetro isolante è unito all'anta, conferiscono alla finestra una maggiore rigidità e stabilità.

#### 6 Guarnizioni telai standard

Le guarnizioni della battuta e del telaio comprese nella dotazione standard offrono ulteriore protezione dal rumore e dalla pioggia battente.

#### 7 Profili per collegamenti strutturali completi

Garantiscono una finitura ottimale in qualsiasi tipologia edilizia e costruttiva, tanto nelle nuove costruzioni, quanto nella ristrutturazione.

## Ego®Allround – Finestre in PVC/alluminio (spessore dell'elemento 84 mm)

### Vista dall'interno



Anta e telaio sfalsati internamente

### Varianti rivestimento in alluminio (esterno)

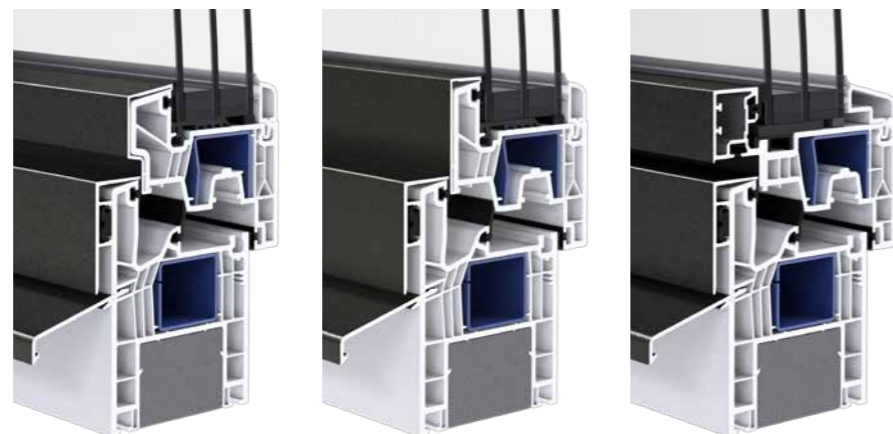

parzialmente sfalsato

sfalsato

a filo

### Valori che convincono

<b>Isolamento termico<sup>1)</sup></b>	Valore U telaio (U <sub>t</sub> ) 1.0 W/m <sup>2</sup> K <sup>4)</sup> Valore U finestra (U <sub>w</sub> ) fino a un massimo di 0.78 W/m <sup>2</sup> K
<b>Isolamento acustico<sup>2)</sup></b>	Valore R <sub>w</sub> finestra fino a un massimo di 45 dB Valore R <sub>w</sub> vetro fino a un massimo di 51 dB
<b>Resistenza al carico del vento<sup>3)</sup></b>	Classe B3, secondo EN 12210
<b>Impermeabilità alla pioggia battente<sup>3)</sup></b>	Classe 9A, secondo EN 12208
<b>Permeabilità all'aria</b>	Classe 4, secondo EN 12207
<b>Sicurezza</b>	Sicurezza di base, RC 1 N, RC 2 N, RC 2

<sup>1)</sup> Finestre a doppia anta secondo regolamento MINERGIE (1.75 x 1.30 m)

<sup>2)</sup> Finestre a 1 anta (1.23 x 1.48 m)

<sup>3)</sup> Finestre a doppia anta (2.34 x 2.27 m)

<sup>4)</sup> Indipendente dalla combinazione telaio anta





## Confortevole all'aperto. Le porte finestre e scorrevoli in PVC e PVC/alluminio

La massima incidenza della luce trasmette una nuova e unica sensazione di benessere e abitabilità. Che si tratti di un giardino verde o di una città pulsante di vita, grazie alle ampie superfici di vetro potrete catturare il mondo esterno e portarlo nel vostro ambiente. Le diverse possibilità costruttive mettono l'accento su diversi aspetti dell'architettura moderna.

### Interessanti vantaggi

- **Forma e funzione:** locali inondati dalla luce e acquisizione di energia solare grazie ai telai snelli.
- **Funzionamento pratico:** processi di apertura e chiusura semplicissimi grazie alla ferramenta facile da manovrare.
- **Ingresso agevolato:** speciali soluzioni per le soglie permettono un accesso senza barriere.
- **Sensazione di benessere:** speciali vetri di sicurezza e ferramenta di sicurezza fino alla classe di sicurezza RC 2 proteggono la vostra casa in modo particolarmente efficace.
- **Possibilità di allestimento personalizzato:** trasformate la vostra porta finestra o scorrevole ottenendo la massima soddisfazione con le dotazioni accessorie Ego®Power.



### Sapevate che ...

le porte scorrevoli a sollevamento in PVC sono disponibili anche con esecuzione XL? Per ancora maggiore luce nei vostri ambienti.



Realizzate il vostro sogno di avere ambienti chiari e inondati di luce – con le innovative porte scorrevoli EgoKiefer in PVC o PVC/alluminio. I moderni sistemi senza barriere convincono anche per la massima praticità d'uso e l'elevato isolamento termico.

## Porte scorrevoli in parallelo in PVC e PVC/alluminio

La soluzione ideale per tutte le situazioni in cui lo spazio disponibile è limitato. Dopo l'apertura le porte scorrevoli in parallelo restano prive dell'ingombro dell'anta. Grazie al ridotto spessore dell'elemento è consentito un utilizzo ottimale dello spazio che e ne permette l'impiego sia nelle costruzioni nuove che nelle ristrutturazioni.



### Vantaggi tecnici

- 1 Spessore ridotto dell'elemento costruttivo**  
Ingombro contenuto grazie alla installazione in piano.
- 2 Aerazione – Porta scorrevole in parallelo**  
Aerazione a fessura, sicura ed efficiente.
- 3 Misure**  
Possibili larghezze dei battenti fino a 1900 mm e peso fino a max. 200 kg.
- 4 Sicurezza**  
Protezione contro i furti fino alla classe di sicurezza RC 2 secondo DIN EN1627-1630.
- 5 Distanza in parallelo** - Confortevole nell'uso grazie all'arresto parallelo dell'anta invece della funzione di ribalta.

### Tipi di apertura

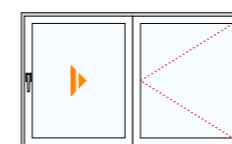

#### Schema A

- 1 anta scorrevole (S o D)
- 1 vetrata fissa o anta avvitata

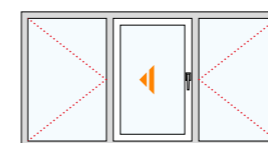

#### Schema G

- 1 anta scorrevole (S o D)
- 2 vetrate fisse o ante avvitata



#### Schema K

- doppia anta
- 1 vetrata fissa

### Valori che convincono

<b>Isolamento termico<sup>1)</sup></b>	Valore U telaio ( $U_f$ ) 1.0 W/m <sup>2</sup> K fino a un massimo di 0.73 W/m <sup>2</sup> K
<b>Isolamento acustico<sup>1)</sup></b>	Valore $R_w$ porte scorrevoli in parallelo fino a un massimo di 41 dB Valore $R_w$ vetro fino a un massimo di 45 dB
<b>Resistenza al carico del vento<sup>2)</sup></b>	Classe B3, secondo EN 12210
<b>Impermeabilità alla pioggia battente<sup>2)</sup></b>	Classe 9A, secondo EN 12208
<b>Permeabilità all'aria<sup>2)</sup></b>	Classe 4, secondo EN 12207
<b>Sicurezza</b>	Sicurezza di base, RC 1 N, RC 2 N, RC 2

**Nota:** Adattate le vostre porte finestre e scorrevoli alle vostre esigenze individuali. EgoKiefer vi offre numerose possibilità. Dettagli da pagina 44.

<sup>1)</sup> Specifiche tecniche come sopra finestre  
<sup>2)</sup> Schema A (2.37 x 2.37 m)

## Porte scorrevoli a sollevamento in PVC e PVC/alluminio

Una nuova sensazione negli ambienti e interessanti prospettive di progetto: questo è ciò che riescono a fare le porte scorrevoli a sollevamento EgoKiefer. Come optional, può essere fornito un collegamento al pavimento senza soglia per ulteriore praticità e comfort.

### Standard

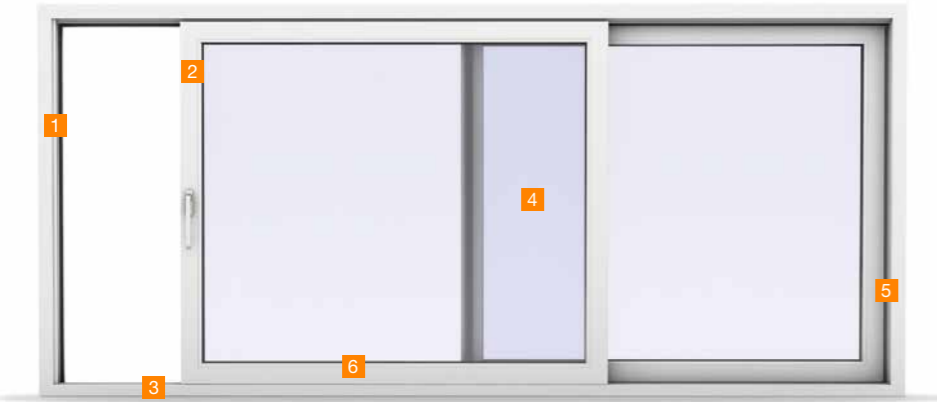

**Porte scorrevoli a sollevamento 76 e 88 standard in PVC e PVC/alluminio** permettono ampie vetrate ed un funzionamento semplice. Grazie al ridotto spessore del telaio sono adatte anche alle ristrutturazioni.

### Estetica XL



**Porte scorrevoli a sollevamento 76 e 88 con estetica XL in PVC e PVC/alluminio** Garantiscono la massima incidenza della luce grazie ai profili molto snelli e alla parte fissa con vetro nel telaio. L'estetica semplice si inserisce in modo eccellente nell'architettura moderna.

### Vantaggi tecnici

- 1 Design moderno**  
Innovativa porta scorrevole a sollevamento con profili snelli.
- 2 Isolamento termico eccezionale**  
Profili a 5 camere ad alto isolamento con  $U_t = 1.3 \text{ W/m}^2\text{K}$  tripli vetri a isolamento termico.
- 3 Senza barriere**  
Soglie ad elevato isolamento e senza ostacoli con coefficienti di ermeticità ottimali.
- 4 Vetri multifunzione**  
Maggiore isolamento termico in combinazione con isolamento acustico e sicurezza.
- 5 Rigidità e stabilità affidabili**  
Armature in acciaio di grandi dimensioni garantiscono un'elevata rigidità e una funzionalità durevole.
- 6 Ermeticità ottimale**  
Guarnizioni perimetrali e pregiate parti per la chiusura ermetica garantiscono un'elevata ermeticità contro aria, vento e pioggia battente.
- 7 Estetica XL**  
Profili molto snelli e parti fisse con vetro incollato al telaio assicurano una maggiore incidenza della luce.

### Tipi di apertura

#### Standard

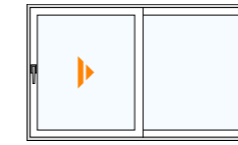

- Schema A**
- 1 anta scorrevole (S o D)
  - 1 vetrata fissa

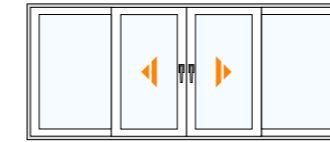

- Schema C**
- doppia anta scorrevoli (S o D) senza montanti fissi
  - 2 vetrate fisse

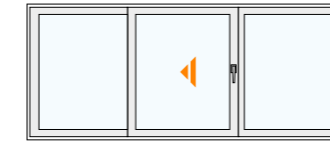

- Schema G-A**
- 1 anta scorrevole (S o D)
  - 1 vetrata fissa
  - disponibile solo 76 mm.



- Schema H**
- vetrata fissa



- Schema K**
- doppia anta
  - 1 vetrata fissa

#### Ottica XL

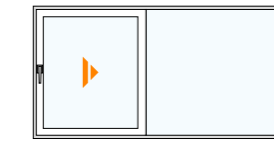

- Schema A**
- 1 anta scorrevole (S o D)
  - 1 vetrata fissa

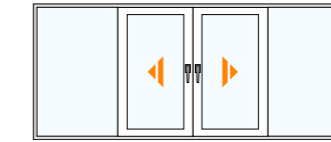

- Schema C**
- doppia anta scorrevoli (S o D) senza montanti fissi
  - 2 vetrate fisse



- Schema H**
- vetrata fissa

### Valori che convincono

<b>Isolamento termico<sup>1)</sup></b>	Valore U telaio ( $U_t$ ) $1.3 \text{ W/m}^2\text{K}$ Valore U porta scorrevole a sollevamento ( $U_w$ ) fino a un massimo di $0.80 \text{ W/m}^2\text{K}$
<b>Isolamento acustico<sup>1)</sup></b>	Valore $R_w$ porta scorrevole a sollevamento fino a un massimo di 41 dB Valore $R_w$ vetro fino a un massimo di 45 dB
<b>Resistenza al carico del vento<sup>2)</sup></b>	Classe C1/B2, secondo EN 12210
<b>Impermeabilità alla pioggia battente<sup>2)</sup></b>	Classe 9A, secondo EN 12208
<b>Permeabilità all'aria</b>	Classe 4, secondo EN 12207
<b>Sicurezza</b>	Sicurezza di base, RC 1 N, RC 2 N, RC 2
<b>Certificato MINERGIE</b>	MINERGIE

<sup>1)</sup> Schema A secondo il regolamento MINERGIE in PVC (4.50 x 2.30 m)  
<sup>2)</sup> Schema A secondo il regolamento MINERGIE in PVC (5.06 x 2.63 m)



## Stile ed eleganza con naturalezza. Finestra in legno/alluminio e in legno

Il legno porta la bellezza della natura nella vostra casa e crea un'atmosfera piacevole. La materia prima naturale costituita dal legno, offre inoltre straordinarie particolarità tecniche per una climatizzazione ottimale dell'ambiente. Dotate di un rivestimento in alluminio, le finestre in legno/alluminio e in legno uniscono il meglio in termini di natura e funzionalità – per una resistenza ancora maggiore alle intemperie.

### Il nostro ampio assortimento di finestre in legno e legno/alluminio

- **Ego®Allstar:** la finestra in legno/alluminio EgoKiefer per qualsiasi tipologia edilizia e costruttiva.
- **Ego®Selection:** la finestra in legno/alluminio EgoKiefer per un effetto estetico gradevole, grazie alla struttura a filo esterna o interna.
- **Ego®SelectionPlus:** la finestra EgoKiefer in legno/alluminio per la massima eleganza. Ego®SelectionPlus convince per il suo elegante linguaggio formale grazie alla ferramenta a scomparsa, all'esecuzione a filo di serie all'interno e all'estetica a tutto vetro all'esterno.
- **Ego®Woodstar:** la finestra in legno EgoKiefer per una naturale atmosfera accogliente e la protezione dell'ambiente domestico.



## Perfette sotto ogni punto di vista. Le finestre in legno/alluminio Ego®Allstar, Ego®Selection e Ego®SelectionPlus

Per il comfort dei vostri ambienti: le finestre in legno/alluminio Ego®Allstar e Ego®Selection. Un'armoniosa combinazione di legno e alluminio rende la finestra particolarmente durevole. Grazie ai raffinati dettagli tecnici, sono in grado di soddisfare ogni esigenza e convincono anche dal punto di vista estetico. I sistemi di finestre Ego®Selection e Ego®SelectionPlus impressionano inoltre per il loro elegante linguaggio formale con esecuzione a filo di serie e ferramenta a scomparsa – nel caso di Ego®SelectionPlus perfino con vetro a sbalzo per un effetto ottico efficace a tutto vetro.

### Interessanti vantaggi

- **Ambiente piacevole:** massima ermeticità che protegge da vento, acqua e rumori.
- **Estetica senza compromessi:** drenaggio a scomparsa del rivestimento in alluminio e fissaggio delle vetrate fisse con viti invisibili.
- **Sensazione doppiamente piacevole:** l'elevato isolamento termico lascia fuori il freddo e permette di risparmiare denaro.
- **Sicura contro il fuoco e le fiamme:** Le innovative finestre antincendio in legno/alluminio in abete rosso sono testate secondo la norma EI30 e soddisfano i requisiti normativi in materia di protezione antincendio per almeno 30 minuti.
- **Elegante linguaggio formale:** l'esecuzione standard con battuta a filo all'interno e la ferramenta a scomparsa Ego®Selection e Ego®SelectionPlus diventano poli di attrazione nel vostro spazio abitativo.
- **Possibilità di configurazione personalizzata:** fate di Ego®Allstar, Ego®Selection o Ego®SelectionPlus la vostra finestra personalizzata, come la desiderate. Con le dotazioni accessorie di Ego®Power.

### Sapevate che ...

Ego®SelectionPlus con elegante vetro a sbalzo e la vista a filo mette in rilievo il design?





Ego®Allstar unisce la naturale atmosfera accogliente del legno con la durevolezza dell'alluminio e dettagli tecnici accattivanti.



#### 1 Elevato grado di ermeticità

Due guarnizioni perimetrali in materiale EPDM di alta qualità e caratterizzate da elasticità permanente garantiscono una qualità invariata delle vostre finestre anche dopo molti anni.

#### 2 Protezione strutturale del legno

Una guarnizione supplementare nella parte inferiore del telaio protegge il legno dall'umidità e garantisce che l'acqua venga convogliata verso l'esterno in modo funzionale.

#### 3 Drenaggio e raccordi a vite a scomparsa

L'acqua viene convogliata sul lato esterno, senza fessura di drenaggio visibile. Inoltre sulla vetratura della finestra non sono visibili viti. Per un'estetica convincente.

#### 4 Collegamento flessibile

Clip appositamente studiate assorbono le modifiche di lunghezza, causate dalla temperatura, tra il rivestimento in alluminio e il telaio in legno. Per mantenere a lungo la funzionalità costante della vostra finestra.

#### 5 Maggiore rigidità e stabilità

Telai a multipla incollatura completati da vetri a doppia incollatura garantiscono grande rigidità e impediscono la deformazione della finestra.

#### 6 Eccezionali valori di isolamento termico

La combinazione di un elevato spessore del telaio e di vetri con isolamento termico di qualità e coefficienti  $U_g$  fino a  $0.5 \text{ W/m}^2\text{K}$  garantisce un isolamento termico eccezionale.

## Ego®Allstar - Finestre in legno/alluminio (spessore dell'elemento: 87 mm)

### Vista dall'interno



Anta e telaio sfalsati internamente

### Varianti rivestimento in alluminio (esterno)



sfalsato



a filo



estetica XL  
(incidenza massima della luce)

### Valori che convincono

<b>Isolamento termico<sup>1)</sup></b>	Valore $U$ telaio ( $U_f$ ) $1.2 \text{ W/m}^2\text{K}$ Valore $U$ finestra ( $U_w$ ) fino a un massimo di $0.77 \text{ W/m}^2\text{K}$
<b>Isolamento acustico<sup>2)</sup></b>	Valore $R_w$ finestra fino a un massimo di 42 dB Valore $R_w$ vetro fino a un massimo di 51 dB
<b>Resistenza al carico del vento<sup>3)</sup></b>	Classe B3-B4 <sup>4)</sup> , secondo EN 12210
<b>Impermeabilità alla pioggia battente<sup>3)</sup></b>	Classe 9A, secondo EN 12208
<b>Permeabilità all'aria</b>	Classe 4, secondo EN 12207
<b>Sicurezza</b>	Sicurezza di base, RC 1 N, RC 2 N, RC 2, finestra antincendio EI30

<sup>1)</sup> Finestra a doppia anta secondo il regolamento MINERGIE in abete rosso (1.75 x 1.30 m)

<sup>2)</sup> Finestra a 1 anta in abete rosso (1.23 x 1.48 m)

<sup>3)</sup> Finestra a doppia anta in abete rosso (2.25 x 2.50 m)

<sup>4)</sup> Finestra con versione di sicurezza RC 1

**Nota:** Adattate la vostra finestra Ego®Allstar alle vostre esigenze individuali. EgoKiefer vi offre numerose possibilità. Dettagli da pagina 44.



Ego®Selection – La finestra in legno/alluminio per particolari esigenze architettoniche, grazie alle linee nette e regolari, alla ferramenta a scomparsa e al montaggio a filo.

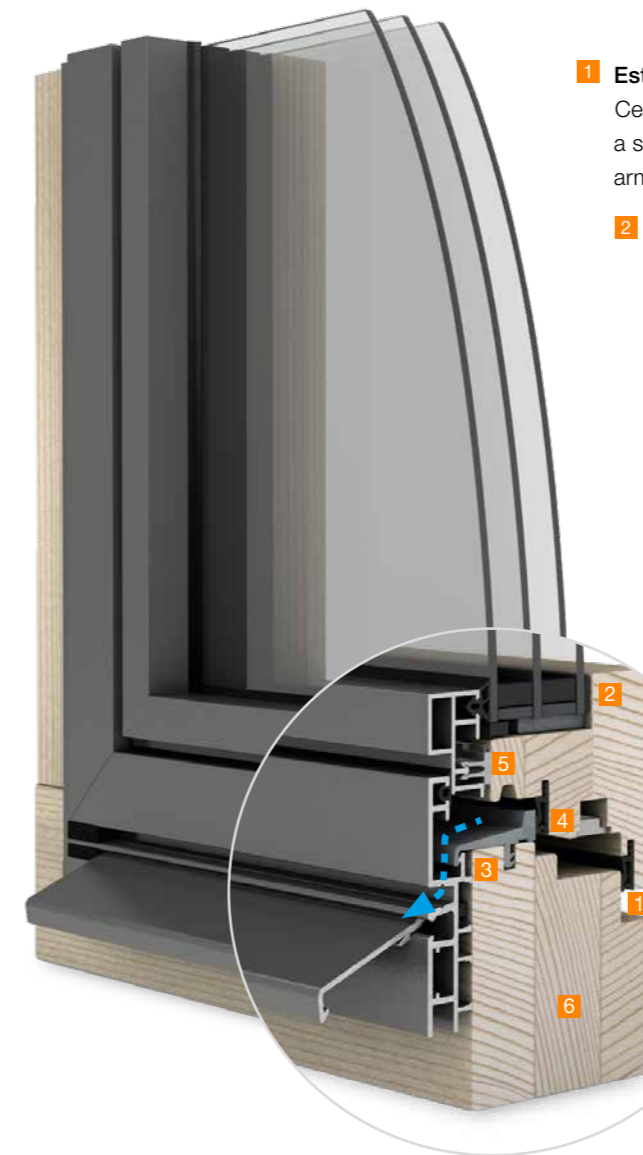

#### 1 Esteticamente piacevole

Cerniere a scomparsa, telaio e battenti interni con battuta a filo, drenaggio a scomparsa e vetrate fisse con viti invisibili - per un effetto estetico armonioso.

#### 2 Eccezionali valori di isolamento termico

La combinazione di un elevato spessore del telaio e di vetri con isolamento termico di qualità e coefficienti  $U_g$  fino a  $0.5 \text{ W/m}^2\text{K}$  garantisce un isolamento termico eccezionale.

#### 3 Protezione strutturale del legno

Una guarnizione supplementare nella parte inferiore del telaio protegge il legno dall'umidità e garantisce che l'acqua venga convogliata verso l'esterno in modo funzionale.

#### 4 Elevato grado di ermeticità

Due guarnizioni perimetrali in materiale EPDM di alta qualità e caratterizzate da elasticità permanente garantiscono una qualità invariata delle vostre finestre anche dopo molti anni.

#### 5 Collegamento flessibile

Clip appositamente studiate assorbono le modifiche di lunghezza, causate dalla temperatura, tra il rivestimento in alluminio e il telaio in legno. Per una funzionalità costante e di lunga durata delle vostre finestre.

#### 6 Maggiore rigidità e stabilità

Telai a multipla incollatura completati da vetri a doppia incollatura garantiscono maggiore rigidità e impediscono la deformazione della finestra.

## Ego®Selection - Finestre in legno/alluminio (spessore dell'elemento: 105 mm)

### Vista dall'interno



Anta e telaio a filo

### Varianti rivestimento in alluminio (esterno)



sfalsato



a filo



estetica XL  
(incidenza massima della luce)

### Valori che convincono

<b>Isolamento termico<sup>1)</sup></b>	Valore U telaio ( $U_f$ ) $1.1 \text{ W/m}^2\text{K}$ Valore U finestra ( $U_w$ ) fino a un massimo di $0.75 \text{ W/m}^2\text{K}$
<b>Isolamento acustico<sup>2)</sup></b>	Valore $R_w$ finestra fino a un massimo di 43 dB Valore $R_w$ vetro fino a un massimo di 51 dB
<b>Resistenza al carico del vento<sup>3)</sup></b>	Classe B3-B4 <sup>4)</sup> , secondo EN 12210
<b>Impermeabilità alla pioggia battente<sup>3)</sup></b>	Classe 9A, secondo EN 12208
<b>Permeabilità all'aria</b>	Classe 4, secondo EN 12207
<b>Sicurezza</b>	Sicurezza di base, RC 1 N, RC 2 N, RC 2, finestra antincendio EI30

<sup>1)</sup> Finestra a doppia anta secondo il regolamento MINERGIE in abete rosso (1.75 x 1.30 m)

<sup>2)</sup> Finestra a 1 anta in abete rosso (1.23 x 1.48 m)

<sup>3)</sup> Finestra a doppia anta in abete rosso (2.25 x 2.50 m)

<sup>4)</sup> Finestra con versione di sicurezza RC 1

**Nota:** Adattate la vostra finestra Ego®Selection alle vostre esigenze individuali. EgoKiefer vi offre numerose possibilità. Dettagli da pagina 44.



Il punto di forza estetico è il vetro a gradini, che offre una vista in filigrana dall'esterno, soprattutto con le finestre a due ante e pone accenti moderni nell'architettura.

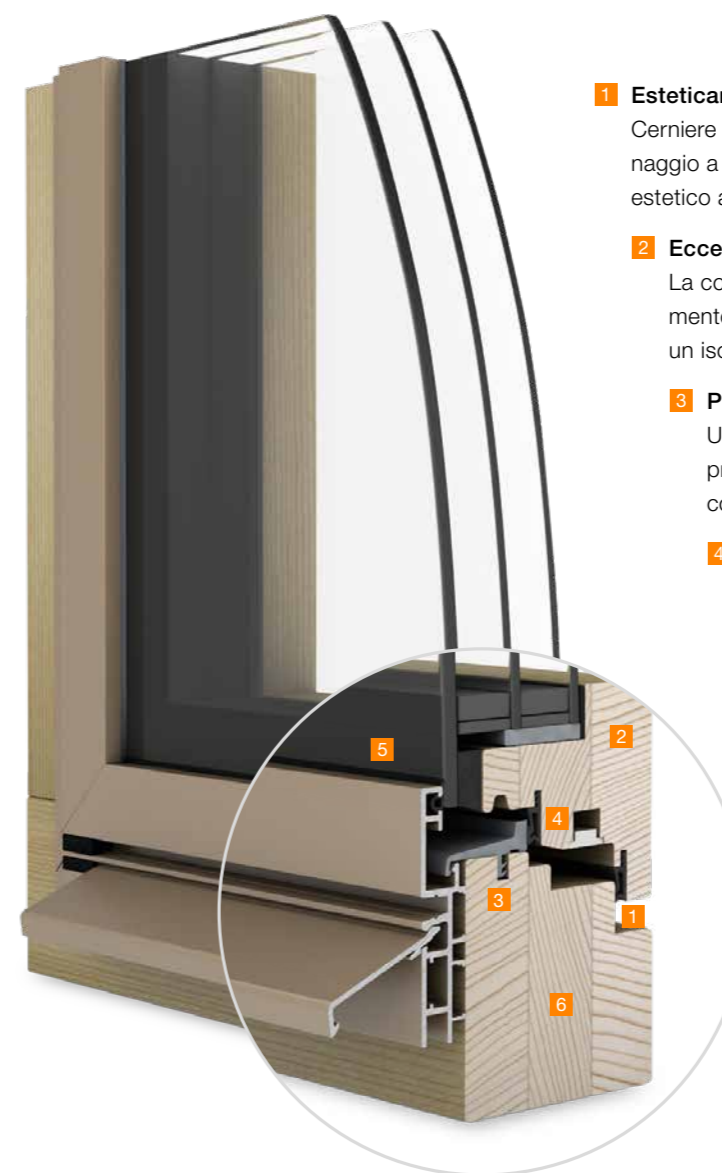

#### 1 Esteticamente piacevole

Cerniere a scomparsa, telaio e battenti interni con battuta a filo, drenaggio a scomparsa e vetrate fisse con viti invisibili - per un effetto estetico armonioso.

#### 2 Eccezionali valori di isolamento termico

La combinazione di un elevato spessore del telaio e di vetri con isolamento termico di qualità e coefficienti  $U_g$  fino a  $0.5 \text{ W/m}^2\text{K}$  garantisce un isolamento termico eccezionale.

#### 3 Protezione strutturale del legno

Una guarnizione supplementare nella parte inferiore del telaio protegge il legno dall'umidità e garantisce che l'acqua venga convogliata verso l'esterno in modo funzionale.

#### 4 Elevato grado di ermeticità

Tre guarnizioni perimetrali in materiale EPDM di alta qualità e caratterizzate da elasticità permanente garantiscono una qualità invariata delle vostre finestre anche dopo molti anni.

#### 5 Vetro bordato

Il vetro bordato mette in rilievo l'estetica - i profili in alluminio non sono visibili dall'esterno, in particolare nelle portefinestre a due ante

#### 6 Maggiore rigidità e stabilità

Telai a tripla incollatura completati da vetri a doppia incollatura garantiscono maggiore rigidità e impediscono la deformazione della finestra.

## Ego®SelectionPlus – Finestre in legno/alluminio (spessore dell'elemento: 105 mm)

### Vista dall'interno



Anta e telaio a filo

### Varianti rivestimento in alluminio (esterno)



Ego®SelectionPlus (vetro a sbalzo)

### Valori che convincono

<b>Isolamento termico<sup>1)</sup></b>	Valore U telaio ( $U_f$ ) $1.1 \text{ W/m}^2\text{K}$ Valore U finestra ( $U_w$ ) fino a un massimo di $0.75 \text{ W/m}^2\text{K}$
<b>Isolamento acustico<sup>2)</sup></b>	Valore $R_w$ finestra fino a un massimo di 40 dB Valore $R_w$ vetro fino a un massimo di 42 dB
<b>Resistenza al carico del vento<sup>3)</sup></b>	Classe B3-B4 <sup>4)</sup> , secondo EN 12210
<b>Impermeabilità alla pioggia battente<sup>3)</sup></b>	Classe 9A, secondo EN 12208
<b>Permeabilità all'aria</b>	Classe 4, secondo EN 12207
<b>Sicurezza</b>	Sicurezza di base, RC 1 N, RC 2 N, RC 2

<sup>1)</sup> Finestra a doppia anta secondo il regolamento MINERGIE in abete rosso (1.75 x 1.30 m)

<sup>2)</sup> Finestra a 1 anta in abete rosso (1.23 x 1.48 m)

<sup>3)</sup> Finestra a doppia anta in abete rosso (2.25 x 2.50 m)

<sup>4)</sup> Finestra con versione di sicurezza RC 1

**Nota:** Adattate la vostra finestra Ego®SelectionPlus alle vostre esigenze individuali. EgoKiefer vi offre numerose possibilità. Dettagli da pagina 44.





Elegante per natura.

## La finestra in legno Ego®Woodstar

Fa entrare in casa la bellezza della natura: Ego®Woodstar. L'aspetto assolutamente naturale offre molteplici possibilità di impiego. Con la sua struttura solida e intelligente Ego®Woodstar è un piacere che dura a lungo.

### Interessanti vantaggi

- **Natura e tecnologia:** la combinazione ottimale del legno, materiale naturale, con una struttura intelligente.
- **Protezione dall'impatto degli agenti atmosferici:** La perfetta tenuta protegge in modo ottimale dal vento, dall'acqua e dal rumore. Lo speciale binario di protezione previene danneggiamenti e imbibizioni.
- **Una bella sensazione:** buon isolamento termico e maggiore protezione delle effrazioni fin dalla dotazione di base. Ulteriori opzioni di sicurezza fino a RC 2.
- **Tutela del patrimonio storico:** grazie a varie dotazioni complementari è possibile soddisfare anche molti requisiti di tutela del patrimonio storico.
- **Possibilità di configurazione personalizzata:** fate di Ego®Woodstar la vostra finestra personalizzata, come la desiderate. Con le dotazioni accessorie di Ego®Power.



### Sapevate che ...

la materia prima tradizionale costituita dal legno può unire la bellezza senza tempo con un ottimo isolamento termico?



Ego®Woodstar: ovunque siano importanti natura, atmosfera accogliente e protezione.



#### 1 Superfici protette

Vernici pregiate con speciali pigmenti proteggono la superficie di legno dai raggi UV e dalle forti precipitazioni, impedendo così il danneggiamento della finestra.

#### 2 Deviazione sicura e funzionale dell'acqua

La canalina protettiva appositamente progettata per la pioggia protegge la battuta del telaio dal danneggiamento e impedisce la penetrazione dell'umidità nel legno. La canalina consente un drenaggio sicuro dell'acqua.

#### 3 Elevato grado di ermeticità

Due guarnizioni perimetrali in materiale EPDM di alta qualità e caratterizzato da elasticità permanente garantiscono anche dopo molti anni una qualità inalterata.

#### 4 Sigillatura con silicone

La sigillatura con silicone consente un'impermeabilizzazione ottimale all'interno e all'esterno.

#### 5 Maggiore rigidità e stabilità

Telai a incollatura multipla completati da vetri a doppia incollatura garantiscono maggiore rigidità e impediscono la deformazione della finestra.

#### 6 Eccezionali valori di isolamento termico

La combinazione di un elevato spessore del telaio e di vetri con isolamento termico di qualità nonché coefficienti di trasmittanza termica fino  $0.5 \text{ W/m}^2\text{K}$  garantisce un isolamento termico eccezionale.

## Ego®Woodstar – Finestre in legno (spessore dell'elemento: 68 mm)

### Vista dall'interno



Ante e telaio sfalsato

### Vista dall'esterno



parzialmente sfalsato

### Valori che convincono

<b>Isolamento termico<sup>1)</sup></b>	Valore U telaio (U <sub>t</sub> ) $1.2 \text{ W/m}^2\text{K}$ Valore U finestra (U <sub>w</sub> ) fino a un massimo di $0.81 \text{ W/m}^2\text{K}$
<b>Isolamento acustico<sup>2)</sup></b>	Valore R <sub>w</sub> finestra fino a un massimo di 41 dB Valore R <sub>w</sub> vetro fino a un massimo di 45 dB
<b>Resistenza al carico del vento<sup>3)</sup></b>	Classe B4, secondo EN 12210
<b>Impermeabilità alla pioggia battente<sup>3)</sup></b>	Classe 9A, secondo EN 12208
<b>Permeabilità all'aria</b>	Classe 4, secondo EN 12207
<b>Sicurezza</b>	Sicurezza di base, RC 1 N, RC 2 N, RC 2, finestra antincendio EI30

<sup>1)</sup> Finestra a doppia anta secondo il regolamento MINERGIE in abete rosso (1.75 x 1.30 m)

<sup>2)</sup> Finestra a 1 anta in abete rosso (1.23 x 1.48 m)

<sup>3)</sup> Finestra a doppia anta in abete rosso (2.23 x 2.20 m)



## Luminosa con ampia veduta. Le porte finestre e scorrevoli in legno e legno/alluminio

La materia prima naturale costituita dal legno e la massima incidenza della luce trasmettono una nuova sensazione di benessere e una straordinaria qualità della vita. Che si tratti di verdi boschi, un lago blu, o un vivace panorama urbano, grazie all'ampia superficie dei vetri e alle comode soglie senza barriere, il mondo esterno e il mondo interno si fondono in armonia. Le diverse possibilità costruttive creano accenti architettonici e soddisfano desideri individuali.

### Interessanti vantaggi

- **Forma e funzione:** locali inondati dalla luce e acquisizione di energia solare grazie ai telai snelli.
- **Funzionamento pratico:** processi di apertura e chiusura semplicissimi grazie alla ferramenta facile da manovrare.
- **Ingresso agevolato:** speciali soluzioni per le soglie permettono un accesso senza barriere architettoniche.
- **Sensazione di benessere:** speciali vetri e ferramenta di sicurezza fino alla classe di sicurezza RC 2 proteggono la vostra casa in modo particolarmente efficace.
- **Possibilità di allestimento personalizzato:** trasformate la vostra porta finestra o scorrevole nel vostro punto di rilievo personale con le dotazioni accessorie Ego®Power.



### Sapevate che ...

le nostre porte scorrevoli in parallelo sono disponibili come alternativa a prezzi convenienti?



Grazie agli ampi elementi delle finestre, l'ambiente interno e quello esterno si fondono armonicamente. Oltre a maggiore luce, si ha anche la sensazione di una maggiore ampiezza nell'ambiente interno.

## Porte scorrevoli in parallelo in legno\* e in legno/alluminio

La soluzione ideale per tutte le situazioni in cui lo spazio disponibile è limitato. Dopo l'apertura le porte scorrevoli in parallelo restano prive di battente. Grazie alla modesta profondità di montaggio consentono un utilizzo ottimale dello spazio che ne prevede l'impiego sia nelle costruzioni nuove che nelle ristrutturazioni.

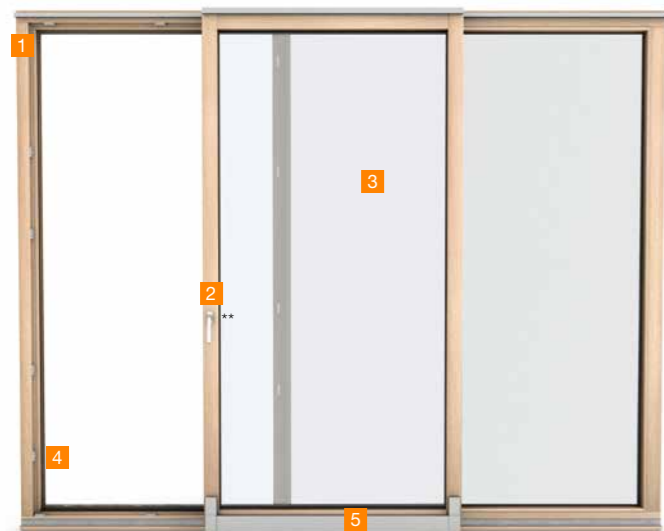

### Vantaggi tecnici

- 1 Spessore dell'elemento snello**  
Ingombro contenuto grazie all'installazione in piano.
- 2 Ventilazione**  
Posizione per la ventilazione per un'aerazione sicura ed efficace.
- 3 Dimensioni**  
Ampiezza delle ante a battente fino a 1900 mm e peso delle ante di 160/200 kg possibili.
- 4 Sicurezza**  
Barriera antintrusione fino alla classe di sicurezza RC 2, secondo DIN EN 1627-1630, persino nella posizione di ventilazione.
- 5 Distanza in parallelo (per legno/alluminio)**  
Funzionamento pratico grazie alla chiusura in parallelo delle ante al posto del funzionamento a ribalta.

### Tipi di apertura

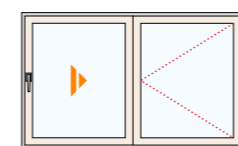

- Schema A**
- 1 anta scorrevole (S o D)
  - 1 vetrata fissa o anta avvitata



- Schema C**
- possibile solo con porte-finestre scorrevoli con ribalta in legno
  - doppia anta scorrevole (S o D) senza montanti fissi
  - 2 vetrate fisse o ante incernierate
  - doppia anta apribile con chiusura a battuta

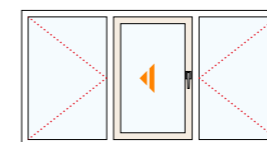

- Schema G**
- 1 anta scorrevole (S o D)
  - 2 vetrate fisse o ante avvitata



- Schema K**
- doppia anta scorrevole
  - 1 vetrata fissa

### Valori che convincono

<b>Isolamento termico<sup>1)</sup></b>	Valore U telaio (U <sub>f</sub> ) 1.2 W/m <sup>2</sup> K Valore U porta scorrevole in parallelo (U <sub>w</sub> ) fino a un massimo di 0.77 W/m <sup>2</sup> K
<b>Isolamento acustico<sup>1)</sup></b>	Valore R <sub>w</sub> porta scorrevole in parallelo fino a un massimo di 41 dB Valore R <sub>w</sub> vetro fino a un massimo di 45 dB
<b>Resistenza al carico di vento</b>	Classe B3, secondo EN 12210
<b>Impermeabilità alla pioggia battente</b>	Classe 9A, secondo EN 12208
<b>Permeabilità all'aria</b>	Classe 4, secondo EN 12207
<b>Sicurezza</b>	Sicurezza di base, RC 1 N, RC 2 N, RC 2

\* La versione in legno è possibile solo come PSK (tilt slitta parallela).

\*\* La posizione della maniglia con il legno/alluminio è sempre centrale.

**Nota:** Adattate le vostre porte finestre e scorrevoli alle vostre esigenze individuali. EgoKiefer vi offre numerose possibilità. Dettagli da pagina 44.

<sup>1)</sup> Specifiche tecniche come sopra finestre

## Porte scorrevoli a sollevamento in legno e legno/alluminio

Una nuova sensazione dello spazio e interessanti prospettive di progettazione: grazie a porte scorrevoli a sollevamento EgoKiefer. In opzione il dettaglio a pavimento senza soglia garantisce un comfort ancora maggiore.

### Porta scorrevole a sollevamento WS1® in legno e in legno/alluminio

Consente di realizzare grandi superfici di vetro confortevoli nell'uso.



#### Vantaggi tecnici porte scorrevoli a sollevamento WS1® e XL®2020

- 1 Grandi superfici vetrate**  
La struttura consente senza problemi ampie larghezze e pesi considerevoli del battente.
- 2 Soglia**  
Disponibile anche in esecuzione priva di barriere architettoniche.
- 3 Praticità**  
Confortevole nell'uso anche con battenti pesanti.
- 4 Aerazione**  
Aerazione a fessura possibile in tutte le strutture. Per una sicura e efficiente ventilazione.
- 5 Possibilità di automazione**  
La porta scorrevole a sollevamento può essere aperta a motore. Ciò consente di azionare con estrema facilità anche il battente più pesante.

### Porte scorrevoli a sollevamento XL®2020 in legno/alluminio

Garanzia di massima incidenza luminosa grazie a profili molto sottili e alla parte fissa con vetratura a telaio.

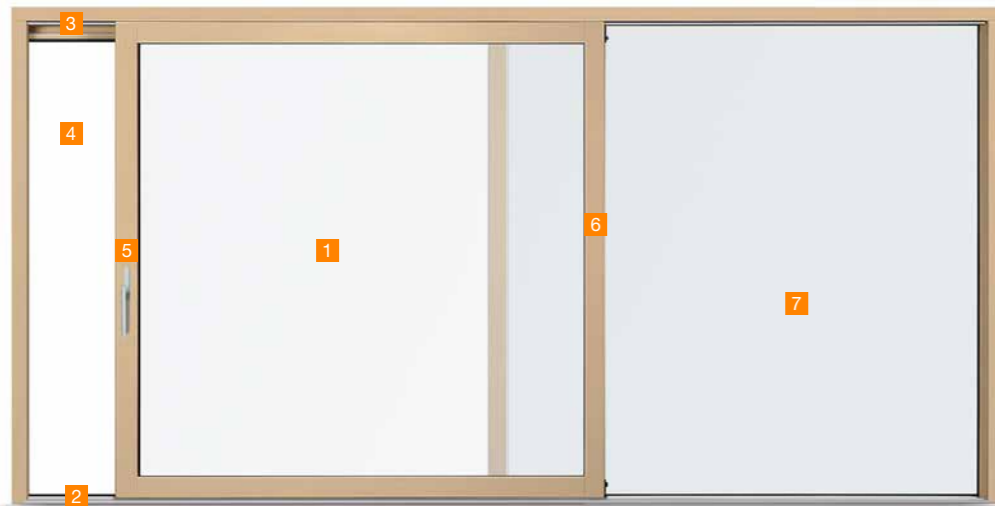

#### Ulteriori particolarità Porta scorrevole a sollevamento XL®2020

- 6 Design**  
Massima incidenza della luce grazie ai lati estremamente sottili e alla parte fissa con vetro incollato al telaio.
- 7 Vantaggi trasparenti**  
Utilizzo di vetro con spessore fino a 56 mm per un migliore isolamento acustico e per una maggiore protezione contro i furti anche in risposta a maggiori requisiti energetici.

## Tipi di apertura

### Legno e legno/alluminio WS1®

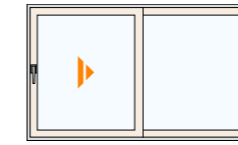

- Schema A**
- 1 anta scorrevole (S o D)
  - 1 vetrata fissa

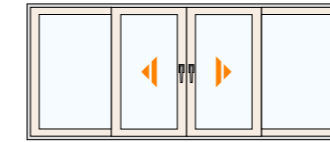

- Schema C**
- doppia anta scorrevole (S o D) senza montanti fissi
  - 2 vetrate fisse



- Schema G2**
- 1 anta scorrevole (S o D)
  - 2 vetrate fisse

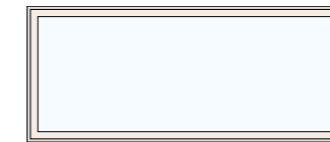

- Schema H**
- vetrata fissa



- Schema K**
- doppia anta scorrevole
  - 1 vetrata fissa

### XL®2020

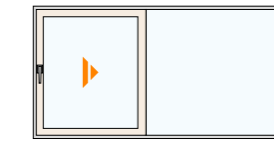

- Schema A**
- 1 anta scorrevole (S o D)
  - 1 vetrata fissa

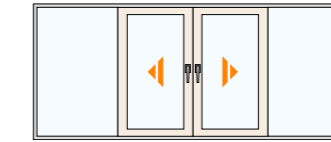

- Schema C**
- doppia anta scorrevole (S o D) senza montanti fissi
  - 2 vetrate fisse

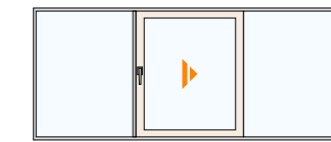

- Schema G2**
- 1 anta scorrevole (S o D)
  - 2 vetrate fisse



- Schema H**
- vetrata fissa



- Schema K**
- doppia anta scorrevole
  - 1 vetrata fissa

## Valori che convincono

	Porta scorrevole a sollevamento WS1®	Porta scorrevole a sollevamento XL®2020
<b>Isolamento termico</b>	Valore U telaio (U <sub>t</sub> ) 1.5 W/m <sup>2</sup> K Valore U (U <sub>w</sub> ) fino a un massimo di 0.74 W/m <sup>2</sup> K	Valore U telaio (U <sub>t</sub> ) 1.6 W/m <sup>2</sup> K Valore U (U <sub>w</sub> ) fino a un massimo di 0.70 W/m <sup>2</sup> K
<b>Isolamento acustico</b>	Valore R <sub>w</sub> fino a un massimo di 39 dB Valore R <sub>w</sub> vetro fino a un massimo di 46 dB	Valore R <sub>w</sub> fino a un massimo di 39 dB Valore R <sub>w</sub> vetro fino a un massimo di 46 dB
<b>Resistenza al carico del vento</b>	Classe B4, secondo EN 12210	Classe B4, secondo EN 12210
<b>Impermeabilità alla pioggia battente</b>	Classe 9A, secondo EN 12208	Classe 9A, secondo EN 12208
<b>Permeabilità all'aria</b>	Classe 4, secondo EN 12207	Classe 4, secondo EN 12207
<b>Sicurezza</b>	Sicurezza di base, maggiore sicurezza	Sicurezza di base, maggiore sicurezza

A woman with blonde hair is smiling and looking out a window. The window view is a snowy mountain landscape with a building. An orange triangle is in the bottom left corner.

Per una migliore qualità della vita.  
**Ego®Power – Dotazioni accessorie**

EgoKiefer ha sviluppato un sistema completo di opzioni orientato in modo specifico verso le vostre esigenze. Affinché possiate trasformare le finestre nelle vostre finestre dei sogni. Grazie alle molteplici dotazioni accessorie EgoKiefer gestisce da oltre 90 anni anche progetti impegnativi. Dalle rive del Lago Maggiore fino a Basilea e da Sântis fino a Gornergrat a 3135 m s.l.m.

Unica proprio come voi.

## Ego®Power – Dotazioni accessorie

Desiderate una finestra che offra qualcosa in più? Che soddisfi proprio i requisiti da voi richiesti? EgoKiefer propone numerose opzioni della dotazione, con cui potrete personalizzare la configurazione della finestra che desiderate.

### Ego®Power

Le dotazioni accessorie EgoKiefer per la finestra dei vostri sogni.

#### Ego®Design

Una gamma molto articolata: le possibili dotazioni estetiche e funzionali.

- Vernici trasparenti per legno
- Pellicole colorate e di decorazione
- Design taglio obliquo (Ego®Perfect)
- Colori per alluminio
- Maniglie
- Piombini
- Ferramenta a scomparsa
- Vetri ornamentali

#### Ego®Security

Per garantirvi sonni tranquilli: le opzioni di sicurezza.

- Alto livello di sicurezza base
- Sicurezza supplementare fino a RC 2
- Vetro di sicurezza (VSG, ESG, sicurezza anticaduta)
- Sicurezza antincendio

#### Ego®Comfort

Per una qualità di vita migliore: soluzioni intelligenti che rendono tutto più semplice.

- Soglie senza ostacoli
- Azionamento comfort
- Azionamento a gancio girevole
- Tampone di battuta coperto
- SOFT CLOSE
- Monitoraggio dell'apertura e della chiusura
- Aprifinestra automatico

#### Ego®Reno

Per un ammodernamento o una ristrutturazione senza complicazioni.

- Finestre con telaio di ricambio

#### Ego®Air

Per aria fresca e un clima interno sano.

- SECCO
- SECCOVARIO
- SECCO-Plus
- Sportelli di ventilazione
- Sistema di aerazione nella zona di battuta della finestra arimeo
- Presa d'aria Sonoslot

#### Ego®Energy

Efficienza energetica che conviene sotto molti aspetti: per l'ambiente, per il vostro benessere e per il portafoglio.

- I migliori coefficienti di isolamento termico
- Valore U vetro fino a 0.5 W/m²K

#### Ego®Silence

Il rumore esterno resta fuori: grazie alle soluzioni di protezione dal rumore.

- Vetri ad isolamento acustico fino a 46 dB
- Montaggio a regola d'arte per l'isolamento acustico

# Individualità ed estetica. Ego®Design



Il design delle finestre EgoKiefer coniuga funzionalità e bellezza. Per guardare le finestre con lo stesso piacere con cui si lascia spaziare lo sguardo all'orizzonte, vi offriamo la massima libertà di configurazione, nei colori, nella forma e nella dotazione.

## Tipi di legno

Ogni legno è diverso dall'altro. Vi permette di scegliere il legno per le vostre finestre adatto agli interni, alla facciata o semplicemente secondo il vostro gusto. Siamo disponibili a soddisfare la vostra richiesta specifica anche al di fuori della gamma standard dei tipi di legno. Informatevi sulle diverse possibilità!



Abete

Pino

Rovere

Larice\*\*

## Superfici in legno

Grazie a speciali velature trasparenti la struttura del legno delle finestre in legno e legno/alluminio resta visibile. Queste proteggono il legno e mantengono la finestra funzionante. La gamma cromatica va dalle velature trasparenti chiare a quelle scure con varie tinte coprenti. Per soddisfare tutti i desideri della clientela.

**Velature standard** (La riproduzione a colori degli smalti stampati è indicativa)



Velatura: bianco trasparente\*

Velatura: incolore\*

Velatura: effetto naturale

Velatura: tiglio

Velatura: ciliegio

Velatura: castagno

Velatura: noce

**Colori coprenti** (La riproduzione a colori coprenti smalti stampati è indicativa)



Tonalità: bianco coprente RAL 9016

Tonalità: bianco perlato RAL 1013

Tonalità: grigio chiaro RAL 7035

Tonalità: grigio finestra RAL 7040

Tonalità: antracite RAL 7016

\*non adatto a finestre esterne in legno/alluminio  
\*\*su richiesta

## Design taglio obliquo Ego®Perfect

Grazie alla nuova tecnologia di saldatura i tagli obliqui visibili delle finestre in PVC Ego®Allround fanno parte del passato. Anche per finestre in PVC bianche.\*\*\* Le superfici in PVC pellicolate non richiedono cura e manutenzione ma offrono ugualmente l'estetica di una finestra in legno.



Taglio obliquo standard



Design taglio obliquo Ego®Perfect

## Pellicole colorate e decorative

Date un accento colorato con una pellicola colorata o decorativa di vostra scelta. La gamma di pellicole EgoKiefer è resistente alla luce, allo sporco, agli agenti atmosferici e richiedono poca manutenzione. Le pellicole decorative pregiate con effetto legno donano alle finestre in PVC l'intimità e lo stile di diversi tipi di legno.

### Pellicole colorate

Alluminio spazzolato struttura  
HOR F436-1001Grigio struttura  
REN S30.30.10.0064Grigio ardesia liscia  
REN S30.30.10.0261Grigio antracite liscia  
HOR F436-7003AGrigio antracite struttura  
REN S30.30.10.0054Grigio antracite Ulti-Matt  
REN S30.30.70.0065Nero Ulti-Matt  
REN S30.30.70.0059Crown Platin liscia  
REN S30.30.11.0119Oro fiammingo liscio  
REN S30.30.30.0145Marrone cioccolato Ulti-Matt  
REN S30.30.70.0062Marrone seppia Ulti-Matt  
REN S30.30.70.0064

### Pellicole decorative ad effetto legno

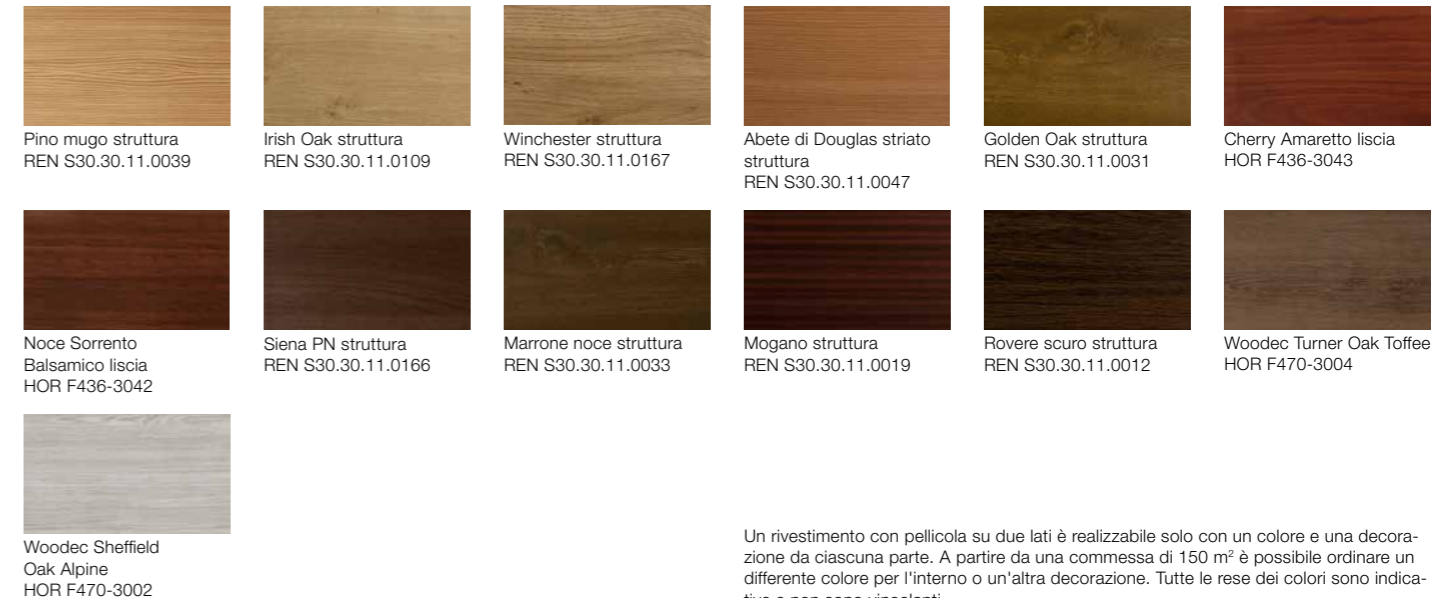
Pino mugo struttura  
REN S30.30.11.0039Irish Oak struttura  
REN S30.30.11.0109Winchester struttura  
REN S30.30.11.0167Abete di Douglas striato struttura  
REN S30.30.11.0047Golden Oak struttura  
REN S30.30.11.0031Cherry Amaretto liscia  
HOR F436-3043Noce Sorrento Balsamico liscia  
HOR F436-3042Siena PN struttura  
REN S30.30.11.0166Marrone noce struttura  
REN S30.30.11.0033Mogano struttura  
REN S30.30.11.0019Rovere scuro struttura  
REN S30.30.11.0012Woodec Turner Oak Toffee  
HOR F470-3004Woodec Sheffield Oak Alpine  
HOR F470-3002

Un rivestimento con pellicola su due lati è realizzabile solo con un colore e una decorazione da ciascuna parte. A partire da una commessa di 150 m<sup>2</sup> è possibile ordinare un differente colore per l'interno o un'altra decorazione. Tutte le rese dei colori sono indicative e non sono vincolanti.

\*\*\*opzionale



## Colori per alluminio

L'alluminio garantisce una protezione dalle intemperie perfetta e di lunga durata. La gamma di colori standard è composta da 12 colori, nella gamma estesa è possibile scegliere tra altri 33 colori con sovrapprezzo. Naturalmente si possono realizzare anche altri colori su richiesta.

### Colori standard

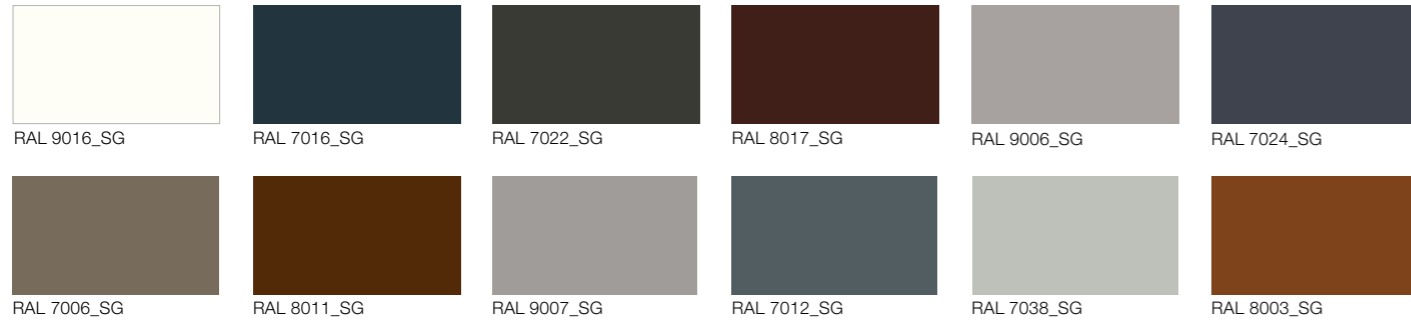

### Colori RAL e NCS con sovrapprezzo



### Colori ad effetto perla brillante con sovrapprezzo

*liscio, opaco*



*Struttura fine, molto opaca*

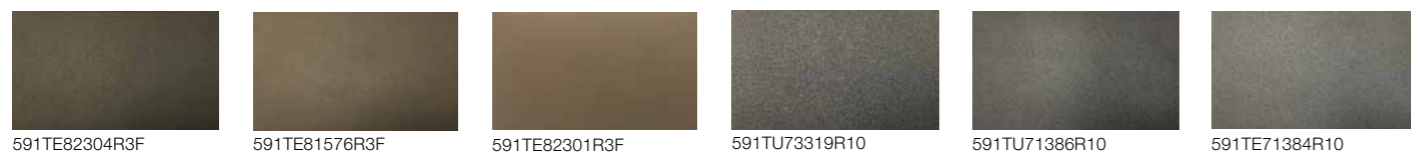

Tutte le rese dei colori non sono vincolanti.



La ferramenta a scomparsa rispetta il linguaggio formale dell'architettura moderna e induce lo sguardo a concentrarsi sull'essenziale.

## Ferramenta a scomparsa

Ideale per le specifiche esigenze della architettura moderna: la ferramenta integrata nel telaio della finestra è un elemento essenziale, elegante e lineare - senza compromettere in fatto la funzionalità, la portata e l'usura. Al contrario, consente di applicare una guarnizione perimetrale continua sulla battuta dell'anta. E grazie alla notevole capacità portante permette di realizzare finestre di grandi dimensioni.



Ferramenta visibile Standard su tutta la nostra gamma di finestre



Ferramenta a scomparsa\*

## Piombini

Inseriti nel vetro o applicati esternamente, di varie larghezze, in legno o legno/alluminio - per configurare la vostra finestra con piombini, EgoKiefer vi propone tutte le possibili soluzioni. Secondo il gusto o i requisiti di tutela degli edifici storici.



\* Legno e legno/alluminio: standard con Ego®Selection e Ego®SelectionPlus, opzione con Ego®Allstar e Ego®Woodstar  
PVC e PVC/alluminio: opzione con Ego®Allround

## Maniglie

Accanto all'assortimento standard cinque varianti design vi aiutano a trovare la maniglia che meglio corrisponde alle vostre aspettative dal punto di vista estetico, tattile e tecnico. Altre maniglie sono disponibili su richiesta.

### Maniglie standard per finestre



Standard bianca

Standard bianca chiudibile

Standard alluminio

Standard alluminio chiudibile

### Maniglie design



ZA4660  
rosetta rettangolare,  
maniglia squadrata

ZA4666  
rosetta rettangolare,  
maniglia rotonda

ZA4674  
rosetta ovale, maniglia  
rotonda

ZA4676  
rosetta ovale, maniglia  
rotonda

ZA4667\*  
rosetta a filo, maniglia  
rotonda

### Maniglie per porte scorrevoli a sollevamento



Maniglia standard  
Bianco segnale

Maniglia standard  
EV1

Maniglia standard  
grigio antracite\*\*

ZA9685\*\*  
Maniglia design in  
acciaio inox

ZA3714\*  
rosetta ovale,  
maniglia arrotondata

ZA3714\*  
rosetta ovale,  
maniglia rotonda

### Gusci per maniglie per porte scorrevoli a sollevamento



Guscio standard  
Bianco segnale

Guscio standard  
EV1

Guscio standard  
grigio antracite

Guscio standard in  
acciaio inox K1

Potete trovare altre maniglie sul nostro sito web

\*disponibile solo per legno/alluminio  
\*\*per PVC e PVC/alluminio



## Vetri ornamentali

Ci sono stanze che richiedono protezione della privacy e allo stesso tempo luce diurna. I vetri ornamentali proteggono la privacy e lasciano tuttavia penetrare la luce diurna nella stanza. Sono disponibili diversi motivi con gradi di trasparenza diversi.

I nostri consulenti sul posto saranno lieti di presentarvi l'intera gamma di vetri ornamentali disponibili.



Satinato 4 / 6 mm bianco  
ORN-2217 / ORN-2218



Chin bianco 4 mm  
ORN-2241



Cattedrale, martellato grosso bianco 4 mm  
ORN-2206

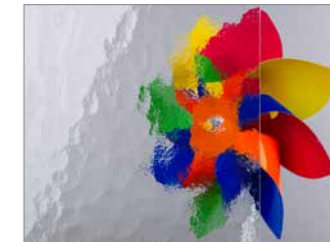

Cattedrale, martellato fine bianco 4 mm  
ORN-2202



Ornamentale 520 bianco 4 mm  
ORN-2201

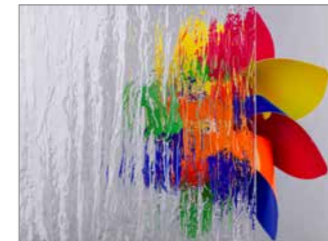

Silvit bianco 4 mm  
ORN-2230

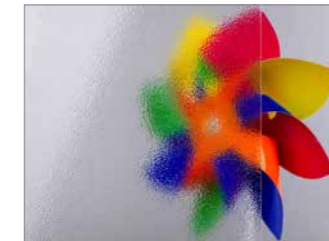

Ornamentale 504 bianco 4 mm  
ORN-2207

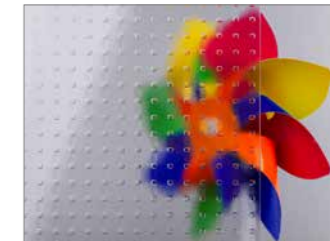

Master Carre bianco 4 mm  
ORN-2245



Parsol bronzo 4 mm  
ORN-2266



Screen bianco 4 mm  
ORN-2203

# Sicuramente migliore. Ego®Security



## Livelli di sicurezza (classi RC a norma EN 1627-1630)

 = Punto di chiusura normale

 = Punto di chiusura di sicurezza

### Sicurezza di base

Due chiusure di sicurezza con tre punti di fissaggio a vite per ogni anta della finestra sono già sufficienti per ridurre il rischio di scardinamento mediante un semplice attrezzo. Perni a fungo di qualità garantiscono questo risultato. EgoKiefer ha inserito questa protezione di base come componente standard in tutte le finestre.

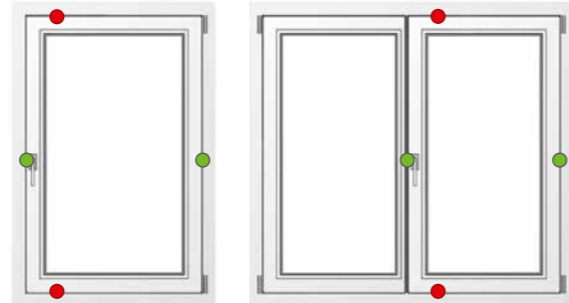

### RC 1 N

Grazie ai perni a fungo su quattro punti i battenti della finestra sono fissati saldamente nel telaio. Unitamente alla maniglia chiudibile, nonché a una leva di chiusura nelle finestre a 2 ante, queste misure di sicurezza rendono le finestre conformi alla classe di resistenza 1 N (RC 1 N) a norma DIN EN 1627-1630.

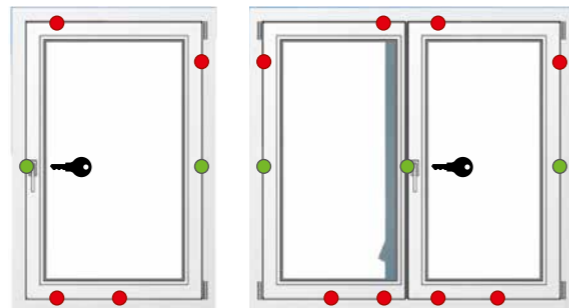

### RC 2 N

Questo livello di sicurezza è caratterizzato dalla doppia sicurezza negli angoli mediante perni a fungo. Con una leva di chiusura nelle finestre sulla seconda anta e con un punto di chiusura mediana sul lato cerniera, questa versione di finestra raggiunge la classe di resistenza 2 N (RC 2 N) a norma DIN EN 1627-1630.

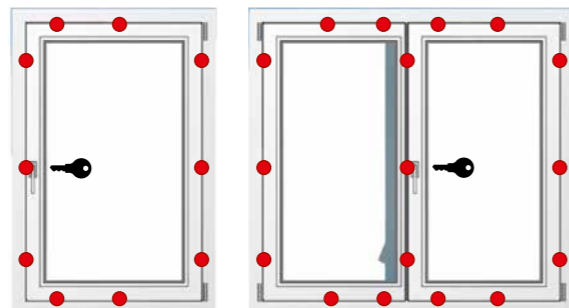

### RC 2

Il livello di sicurezza RC 2 offre la massima protezione grazie al perno a fungo e comprende una maniglia con chiusura, nonché vetri stratificati di sicurezza e una leva di chiusura nelle finestre sulla seconda anta. La soluzione ideale per maggiori esigenze di sicurezza, per es. nelle zone a rischio di furto - in particolare al piano terra - e per negozi con merci a rischio di furto.

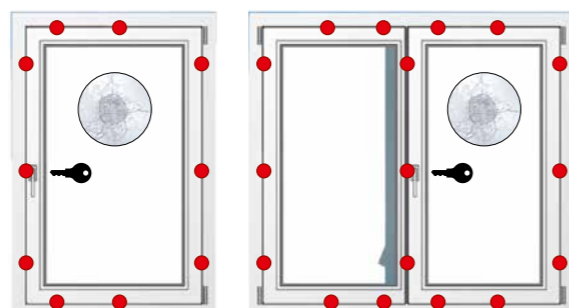

**Nota:** il numero dei punti di chiusura dipende dalle dimensioni. A partire dalla RC 1 N sono necessarie la maniglia con chiave e la leva di chiusura sulla seconda anta.



## Componenti per la chiusura di sicurezza

### Perno di sicurezza e controcartella

Gli elementi di chiusura di sicurezza EgoKiefer sono realizzati in materiale particolarmente robusto. I tripli fissaggi a vite garantiscono un ancoraggio sicuro nel telaio. La geometria della controcartella in combinazione con il perno di sicurezza offre la massima sicurezza.



Perno e controcartella di sicurezza regolabili in eccentricamente.

## Vetri di sicurezza

### Vetro stratificato di sicurezza (VSG)

Più pellicole ad alta resistenza tra due vetri garantiscono una duplice sicurezza: in caso di rottura del vetro le schegge aderiscono alla pellicola senza causare lesione alcuna. In caso di tentativo di scasso è praticamente impossibile attraversare il vetro. Il vetro VSG viene utilizzato nelle vetrate sopraelevate, per esigenze di maggiore protezione dai furti o nei parapetti come protezione anticaduta.



### Vetro di sicurezza monolastra (ESG)

Nel caso di ESG la lastra viene riscaldata e temprata. Le tensioni termiche rendono il vetro notevolmente più resistente. Qualora si verifici comunque la rottura, il vetro si frantuma in piccoli pezzi senza pericolo di lesioni.



## Finestre antincendio EI30 – Sicura contro fuoco e fiamme

EgoKiefer ha sviluppato e testato finestre antincendio che offrono una protezione efficace in caso di emergenza. Perché ogni minuto è decisivo quando si deve correre ai ripari. Le nostre finestre antincendio sono disponibili nelle versioni in legno e in legno/alluminio.

Queste specifiche misure preventive antincendio sono necessarie soprattutto negli edifici che presentano un rischio elevato. Distanze ridotte nel centro abitato, pareti divisorie tra gli uffici e la produzione o scale utilizzate come vie di fuga sono esempi di tali gruppi di rischio o luoghi di impiego di sistemi di protezione antincendio.

### Resistenza comprovata

La nuova finestra ignifuga EI30 EgoKiefer è stata testata dall'IBS-Institut für Brandschutztechnik e dalla Sicherheitsforschung di Linz (Austria) ed è risultata conforme ai requisiti di sicurezza antincendio per almeno 30 minuti. Il tempo sufficiente per mettersi in sicurezza.

### Finestra ignifuga EI30 Ego®Allstar in abete rosso

La finestra ignifuga EI30 EgoKiefer è disponibile per i sistemi Ego®Allstar ed Ego®Selection, nella versione a una o due ante o anche come vetro fisso. La finestra è disponibile in rovere e ora anche in abete rosso, pino o larice e nell'aspetto non si differenzia dalle versioni standard. Non è nemmeno necessario un collegamento costruttivo per la sicurezza antincendio.

### Finestre ignifughe in legno

La finestra in legno Ego®Woodstar è costruita in modo robusto e intelligente ed è disponibile in via opzionale anche come finestra ignifuga EI30.



Finestre ignifughe EgoKiefer testate EI30, garantiscono una resistenza al fuoco per almeno 30 minuti.



**Video:**  
Resistenza comprovata



Ego®Allstar



Ego®Selection



Ego®Woodstar

#### Le finestre ignifughe in legno o legno/alluminio sono impressionanti:

- Ottimo isolamento
- Risorsa rinnovabile
- Possibili diversi tipi di legno; novità: legno/alluminio anche in abete rosso
- Resistenza al fuoco garantita di almeno 30 minuti

## Economicamente vantaggiose e durevoli. Ego®Energy



Risparmiate risorse e denaro. Con la scelta della finestra ideale, potete ottenere grossi risparmi.

### Le classi di efficienza energetica

La classe di efficienza energetica è una scala di valutazione che indica la quantità di energia consumata da un prodotto rispetto agli altri. La scala dalla classe A alla classe G va dal verde scuro (economico) al giallo (consumo medio) al rosso (consumo elevato) in sette livelli.

Classificazione	Valore U Equivalente energetico $U_{w,eq}$
Classe A:	$U_{w,eq} < 0$
Classe B:	$U_{w,eq} \geq 0$ fino a $< 0.1$
Classe C:	$U_{w,eq} \geq 0.1$ fino a $< 0.2$
Classe D:	$U_{w,eq} \geq 0.2$ fino a $< 0.3$
Classe E:	$U_{w,eq} \geq 0.3$ fino a $< 0.4$
Classe F:	$U_{w,eq} \geq 0.4$ fino a $< 0.8$
Classe G:	$U_{w,eq} \geq 0.8$

## Tranquillità e silenzio. Ego®Silence



Per far sì che il rumore rimanga fuori di casa, costruiamo per voi le migliori finestre insonorizzanti. Insieme con i vetri ad elevato potere isolante, Ego®Silence crea così le condizioni ideali per la meritata tranquillità in casa.

#### Un isolamento acustico ottimale dipende da tre fattori:

- **Struttura**  
Il numero di guarnizioni, lo spessore dei profili e la struttura tecnica delle finestre EgoKiefer contribuiscono a ottenere un isolamento acustico ottimale.
- **Vetratura**  
Su richiesta, mediante speciali pellicole nel vetro si ottengono vetri di spessore maggiore (per es. 6 invece di 4 mm) e mediante strutture con vetro isolante asimmetriche si raggiungono livelli massimi di insonorizzazione.
- **Montaggio**  
I posatori EgoKiefer sono appositamente istruiti in materia di isolamento acustico. Infatti solo grazie al montaggio a regola d'arte dell'isolamento acustico la finestra può garantire le prestazioni previste.

### Calcolatore di risparmio energetico

Calcolate il vostro potenziale di risparmio energetico con pochi clic.



Scansionate e approfittate – tramite questo codice QR accedete al nostro calcolatore del risparmio energetico. Calcolate il potenziale di risparmio del vostro edificio



# Per una migliore qualità della vita.

## Ego®Comfort



Soglie estremamente piatte combinate con l'apertura elettrica delle finestre: semplicemente comodo.

### Soglia senza ostacoli

Senza scalini verso l'esterno: oggi è possibile costruire soglie così basse da non rappresentare più un ostacolo per una sedia a rotelle. Con soglie di 20 mm EgoKiefer è addirittura al di sotto dei valori prescritti dalla legge per l'edilizia priva di barriere architettoniche.

A scelta EgoKiefer propone anche soglie più piatte, particolarmente richieste nel caso di porte scorrevoli a sollevamento, garantendo in tal modo un ulteriore comfort.



### Azionamento comfort\*\*

Le porte-finestre scorrevoli alzanti non sono facili da usare a causa dell'eccessivo peso dell'anta. Ecco perché, per l'ante pesanti, EgoKiefer utilizza l'azionamento comfort come standard. Questo meccanismo permette di sollevare l'ante pesanti con la forza della molla e di abbassarle delicatamente grazie a uno smorzatore.

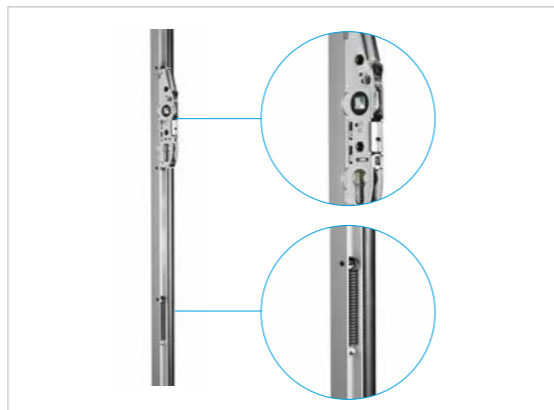

### Azionamento a gancio girevole\*

Azionamento a gancio girevole: senza compromessi, ermetico e sicuro. Fino a tre ganci girevoli garantiscono, grazie alla loro funzione di chiusura integrata, una chiusura ermetica di prim'ordine e un'elevata protezione all'effrazione. Assolutamente a filo a porta aperta, essi scorrono tramite dei rulli di chiusura in maniera dolce e senza usura nella parte telaio riducendo la sollecitazione sull'azionamento. La ventilazione della fessura è di serie e la regolazione coperta della forza di pressione è di +/- 2 mm.



### Tampone di battuta coperto\*

Il tampone di battuta impedisce lo scontro violento dell'anta scorrevole contro il telaio riducendo inoltre il pericolo di schiacciamento in questa zona. Il tampone di battuta coperto possiede un'ottica elegante e decente ed è praticamente invisibile, in quanto è integrato direttamente nella guida.



### SOFT CLOSE\*

Delicato e sicuro come un moderno cassetto da cucina. Esiste una soluzione sicura per l'uso di sistemi scorrevoli e alzanti: l'innovativa funzione SOFT CLOSE, che può essere integrata in modo invisibile nell'anta. La soluzione, che consiste in una guida e in uno smorzatore, frena delicatamente l'anta poco prima della posizione finale e poi la chiude automaticamente. Questo riduce al minimo il rischio di lesioni in caso di funzionamento improprio ed esclude i danni materiali.



### Monitoraggio dell'apertura e della chiusura\*\*\*

Con degli interruttori magnetici, le finestre e le porte scorrevoli alzanti possono essere integrate in modo molto flessibile e affidabile in un sistema di monitoraggio o di allarme centrale. Essi funzionano come componenti di segnalazione e, a seconda dell'interruttore, controllano non solo lo stato di apertura ma anche la corretta chiusura – per soluzioni di sicurezza moderne fino alla classe C VdS.



### Aprifinestra automatico\*\*\*

Gli azionamenti per finestre possono essere una parte importante di un edificio moderno. Essi contribuiscono notevolmente al clima interno e all'efficienza energetica di un edificio. Dopo tutto, spesso ha senso aprire o chiudere le finestre quando non c'è nessuno. Inoltre, ha senso utilizzare gli azionamenti in luoghi di difficile accesso.



\*possibile solo con le porte-finestre scorrevoli alzanti PVC e PVC/alluminio

\*\*possibile con porte-finestre scorrevoli alzanti in legno, legno/alluminio, PVC e PVC/alluminio

\*\*\*possibile con finestre e porte-finestre scorrevoli alzanti in legno, legno/alluminio, PVC e PVC/alluminio

# Per un clima interno sano.

## Ego®Air



Anche una casa deve poter respirare. I nostri sistemi di aerazione SECCO, SECCOVARIO, SECCO-Plus e il sistema di aerazione nella zona di battuta arimeo provvedono a rifornire aria fresca agli ambienti interni. Così, sia i suoi abitanti sia l'abitazione possono invecchiare in modo sano.

### I nostri sistemi di aerazione

#### SECCO

Il sistema di aerazione per finestre in legno e PVC si avvale delle leggi della fisica, per il ricambio dell'aria viziata all'interno con aria fresca dall'esterno. Nei telai di legno, l'aria fresca penetra protetta nel listello di aerazione e si propaga infine nell'ambiente interno. Nelle finestre in PVC, l'aria fresca affluisce attraverso piccole fessure nel telaio della finestra, si riscalda nel passaggio attraverso un labirinto di canali nel profilo di PVC e fuoriesce infine nell'ambiente interno. Tutto ciò funziona grazie a differenze minime di pressione. In questo modo, i nostri sistemi provvedono a una diffusione d'aria pressoché costante senza correnti. Anche gli elevati livelli di isolamento termico e acustico restano elevati.

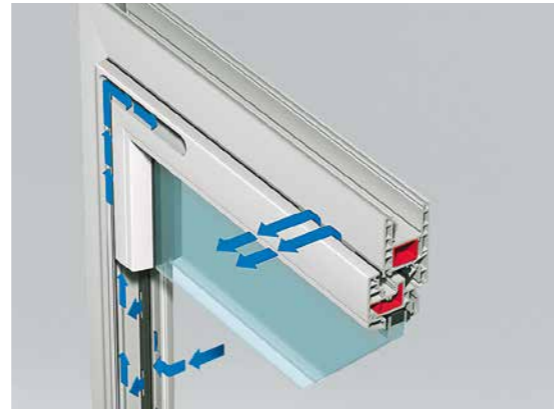

SECCO – La soluzione invisibile

#### SECCOVARIO\*

Per il trasporto di grandi volumi d'aria all'interno, sono disponibili i componenti per l'aerazione SECCOVARIO. Il sistema è costituito da diversi modelli. Consigliabile è l'aeratore di ricambio dell'aria per le cappe di aspirazione. Se le cappe d'aspirazione vengono azionate senza che l'aria possa fluire, non forniscono le prestazioni desiderate o aspirano aria «sbagliata». Su richiesta forniamo gli apparecchi per un livello maggiore di protezione acustica oppure con un filtro antipolline integrato. In questo modo anche le persone allergiche possono tornare a respirare liberamente l'aria di casa.



SECCOVARIO – Il sistema di aerazione variabile



#### SECCO-Plus

Un impianto di aerazione che aspira l'aria da stanze umide necessita di aperture controllate nell'involucro dell'edificio per permettere l'ingresso dell'aria. Questo elemento costruttivo, anche denominato diffusione dell'aria esterna, trova nella finestra una combinazione ideale. SECCO-Plus è un sistema di diffusione dell'aria esterna che è possibile integrare in tutti i tipi di finestra EgoKiefer.

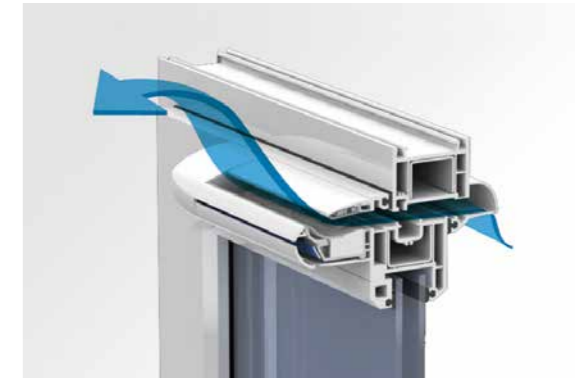

SECCO-Plus – Il semplice sistema di diffusione dell'aria esterna

#### Sistema di aerazione nella zona di battuta della finestra arimeo\*

L'innovativo sistema di aerazione nella zona di battuta della finestra arimeo classic S è autoregolante e ideale per finestre in PVC e in PVC/alluminio senza componenti aggiuntivi che ne disturbano l'estetica. Viene installato nell'anta della finestra ed è quasi invisibile essendo dello stesso colore della guarnizione – anche con finestra aperta. Il sistema di aerazione nella zona di battuta della finestra arimeo è molto facile da installare o da aggiungere in un secondo tempo alla finestra. Ciò consente di risparmiare tempo e di ridurre i costi.

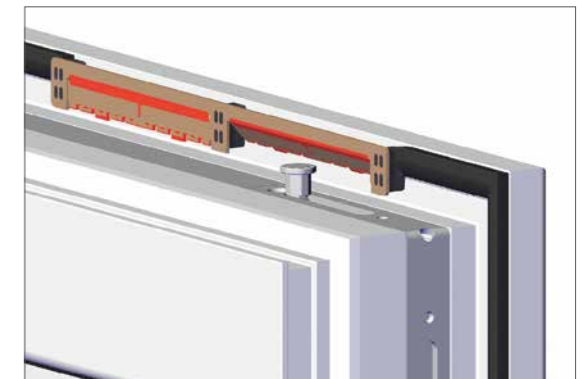

Sistema di aerazione nella zona di battuta della finestra arimeo – Il sistema di aerazione invisibile

\* Possibile solo per finestre in PVC.

# All'insegna della massima semplicità. Ego®Reno



L'ammmodernamento o il rinnovo di un immobile rappresenta un'occasione da molti punti di vista. Da una parte, è possibile ridurre notevolmente il consumo di energia sostituendo le finestre. Dall'altra parte, la vasta gamma di finestre EgoKiefer offre molto spazio per dare sfogo ai propri accenti creativi.

## Vantaggi del rinnovare una finestra:

- **Semplice, veloce, conveniente:** approfittate di una soluzione particolarmente efficiente e pulita con i telai di ricambio.
- **Risparmiare denaro a lungo termine:** finestre ben isolate significano energia significativa e quindi risparmi sui costi.
- **Rivalutazione immediata:** le nuove finestre aumentano il valore della proprietà e offrono un miglioramento visivo.
- **Minori interventi di manutenzione:** grazie alle finestre di qualità duratura EgoKiefer a bassa manutenzione.
- **Opzioni:** un incremento personalizzato è possibile in qualsiasi momento.

## Sistema dei telai di ricambio

In questo caso, il vecchio telaio della finestra da sostituire viene utilizzato come elemento di supporto per l'installazione della nuova finestra. Questo tipo di rinnovo della finestra offre il vantaggio che la sostituzione della finestra completa dura soltanto un'ora. Veloce, senza sporcare e, in genere, senza impalcature.

### PVC



Finestra in PVC  
Ego®Allround  
Telaio di ricambio

### PVC/alluminio



Finestra in PVC/alluminio  
Ego®Allround  
Telaio di ricambio

### Legno/alluminio



Finestra in legno/alluminio  
Ego®Allstar  
Telaio di ricambio



Risanamento di una casa plurimfamiliare a Muri vicino a Berna

## Sistema dei telai pieni

Se si desidera effettuare una completa sostituzione di una finestra, la scelta migliore sono i nostri sistemi di finestre con telaio pieno. Con questa soluzione, il vecchio elemento della finestra viene completamente sostituito. I vantaggi: ottimo isolamento termico e superficie vetrata molto ampia.

### PVC



Finestra in PVC  
Ego®Allround  
telaio pieno

### PVC/alluminio



Finestra in PVC/alluminio  
Ego®Allround  
Telaio pieno

### Legno/alluminio



Finestra in legno/alluminio  
Ego®Allstar  
telaio pieno

### Legno



Finestra in legno  
Ego®Woodstar  
telaio pieno



Finestra in legno/alluminio  
Ego®Selection  
telaio pieno



Finestra in legno/alluminio  
Ego®SelectionPlus  
telaio pieno



Le nostre promesse  
**Prodotti su misura e servizi fuori  
dal comune**

Per rendere gli spazi abitativi estetici, sicuri e confortevoli, vi offriamo un servizio completo per le nostre finestre e porte. Dalla consulenza alla progettazione, fino all'installazione e oltre. Sono sei le promesse che contraddistinguono EgoKiefer e che rendono la vostra vita quotidiana semplicemente confortevole. A casa e al lavoro.





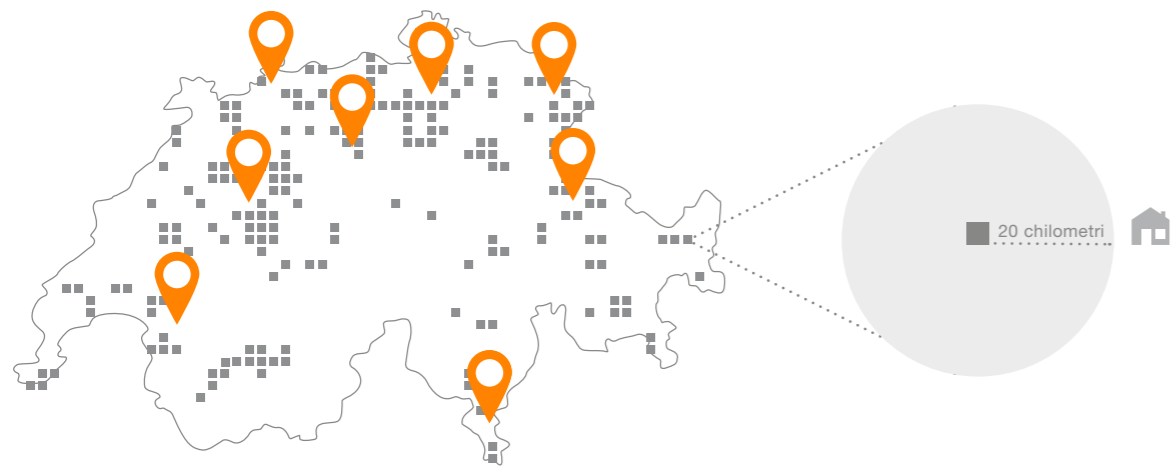

**Consulenza personale, chiarimenti in loco, completamento dell'ordine: con EgoKiefer vi prendete cura di voi.**

## Consulenza personale in loco Meglio se vicina



-  Sede EgoKiefer
-  Azienda partner specializzata
-  La vostra casa

I nostri 400 dipendenti e gli oltre 350 partner specializzati non sono mai a più di 20 km di distanza da voi. Una consulenza personale in loco – o in uno dei nostri showroom – è quindi non solo possibile, ma anche scontata per noi. Siamo particolarmente vicini alle esigenze di architetti e progettisti grazie al Portale Architetti e Progettisti, che rende la collaborazione semplice e veloce.

## Gestione dell'ordine dalla A alla Z In maniera che tutto fili liscio

Vi accompagniamo lungo l'intero processo d'ordine. La produzione, la situazione edilizia individuale, la logistica sofisticata e il montaggio professionale si integrano perfettamente. Sicuro, veloce e pulito. Indipendentemente dal vostro interlocutore: Un project manager EgoKiefer o uno dei nostri 350 partner specializzati.

**Uno degli oltre 400 professionisti delle finestre EgoKiefer per gestire il vostro progetto edilizio.**

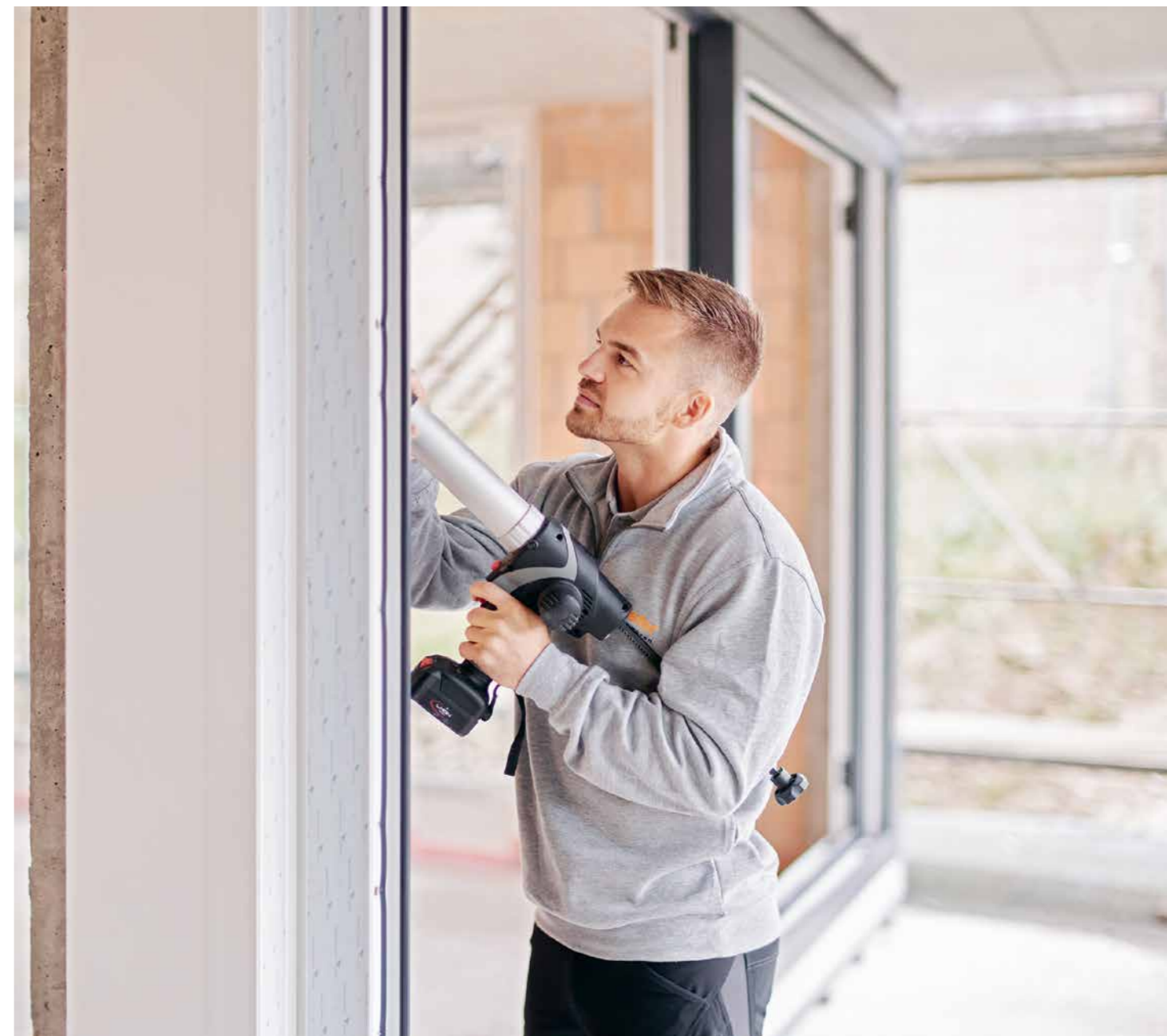

# Assistenza durante tutta la vita del prodotto

## Ci pensiamo noi

Vetri rotti, manutenzione, porte del gatto? Le nostre oltre 50 falegnamerie mobili hanno la soluzione. Indipendentemente dal produttore. Basta una sola telefonata e i nostri falegnami si occuperanno di montare di nuovo le finestre e le porte in base alle vostre esigenze individuali. Senza complicazioni, pulito e competente. Proprio come dovrebbe essere un buon servizio.

### Servizi selezionati:

- Controllo funzionale e manutenzione
- Riparazione e manutenzione
- Aggiornamento e trasformazione
- Accessori per finestre

In caso di emergenza, l'Ego®ServiceTeam è presente sul posto entro 24 ore nei giorni feriali.



## Una gamma completa

# Per grandi possibilità di design

Date libero sfogo alla vostra creatività. La gamma di finestre e porte d'ingresso EgoKiefer non lascia nulla a desiderare. Grazie ad una grande selezione di modelli e di materiali. Inoltre, esiste un'ampia gamma di opzioni di equipaggiamento con cui potete dare a ogni prodotto il vostro tocco personale.





## Multisostenibili Dal 1932, impegnati per il futuro

Un futuro degno di essere vissuto – EgoKiefer vi contribuisce attivamente da oltre 90 anni. Non solo con finestre e porte perfettamente isolate e resistenti. Anche nell'approvvigionamento dei materiali prestiamo attenzione a quelli certificati. E un sofisticato sistema di riciclaggio ci aiuta a mantenere in circolazione le materie prime. La cooperazione leale è sempre stata importante per noi. Solo così possiamo crescere in modo responsabile. Anche come società.

L'energia guadagnata durante l'utilizzo di una finestra supera nettamente l'impatto ambientale durante la produzione e lo smaltimento. Questo rende le finestre di EgoKiefer non solo vantaggiose dal punto di vista economico, indipendentemente dal materiale del telaio, ma anche un vero e proprio beneficio per l'ambiente – e per i nostri posteri.



**#FinestrePerGenerazioni**

Già oggi pensiamo al domani.  
All'ambiente. Ai posteri.

### Calcolatore del risparmio energetico

Calcolate il vostro potenziale di risparmio energetico con pochi clic.

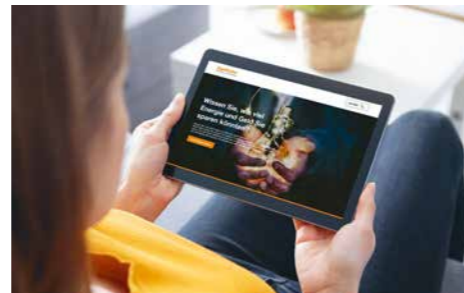

Scannerizzate e approfittatene: questo codice QR vi porterà al nostro calcolatore di risparmio energetico. Calcolate il potenziale di risparmio energetico del vostro edificio!



## Spazi abitativi sani Luce e aria per una migliore qualità della vita

EgoKiefer contribuisce a promuovere il benessere. Come? Offrendo finestre e porte estetiche ed efficienti dal punto di vista energetico, che portano luce e aria nella nostra vita, ma anche regolano in modo ottimale la temperatura e il rumore. Per un ambiente di vita luminoso, sano e piacevole.

Le finestre e le porte EgoKiefer risparmiano energia e danno energia!

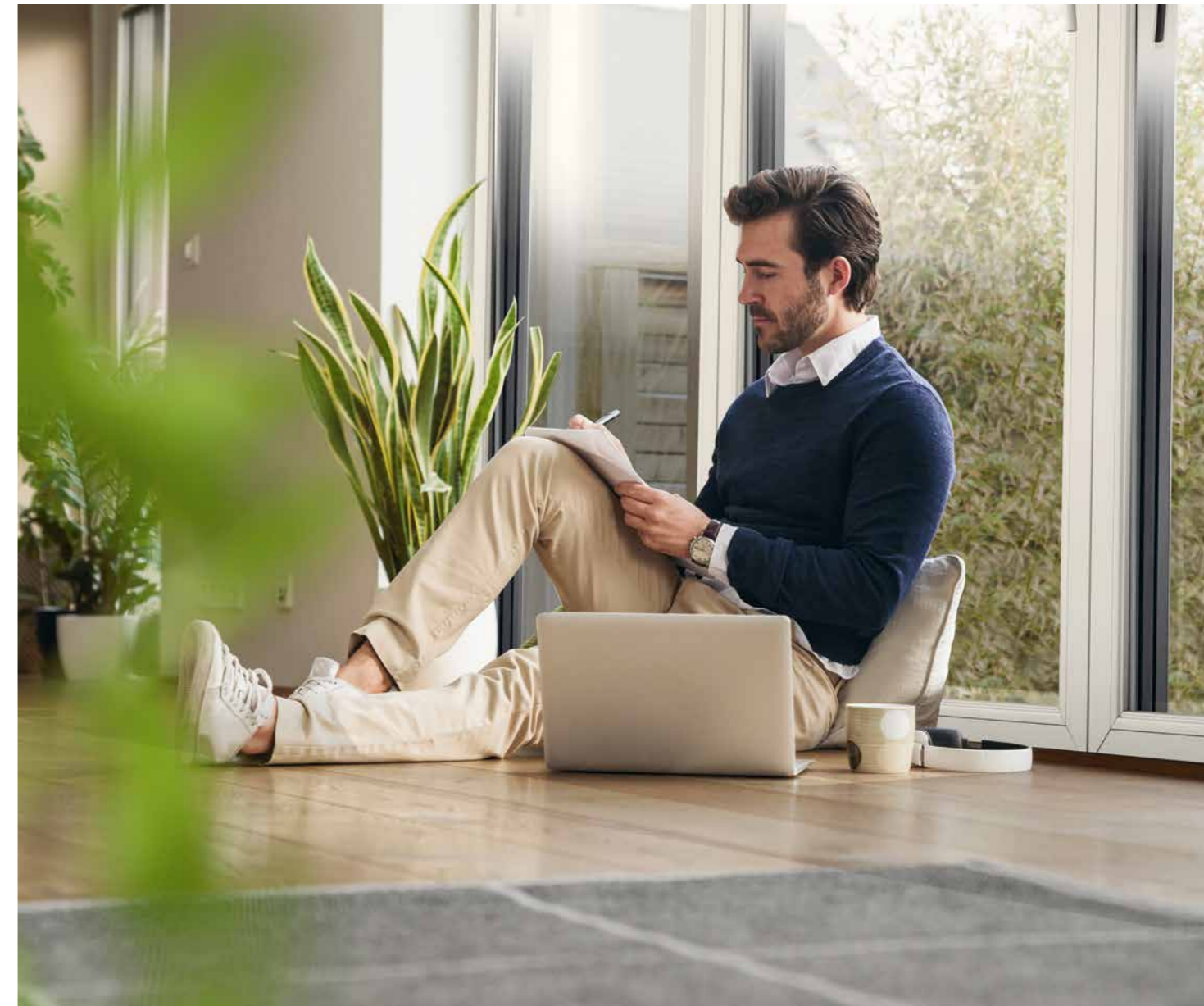

# Prospetto modelli

Materiale		PVC	PVC/alluminio	Legno/alluminio		Legno	
Modello		Ego®Allround KS-FE-76	Ego®Allround KA-FE-76	Ego®Allstar HA-FE-68	Ego®Selection HA-FE-86	Ego®SelectionPlus HA-FE-86-SG	Ego®Woodstar HO-FE-WS1
Modello		fino a 0.77 W/m²K 1.0 W/m²K <sup>4)</sup>	fino a 0.77 W/m²K 1.0 W/m²K <sup>4)</sup>	fino a 0.77 W/m²K 1.2 W/m²K	fino a 0.75 W/m²K 1.1 W/m²K	fino a 0.75 W/m²K 1.1 W/m²K	fino a 0.81 W/m²K 1.2 W/m²K
Modello		Classe B3	Classe B3	Classe B3-B4	Classe B3-B4	Classe B3-B4	Classe B4
Modello		Classe 9A	Classe 9A	Classe 9A	Classe 9A	Classe 9A	Classe 9A
Modello		Classe 4	Classe 4	Classe 4	Classe 4	Classe 4	Classe 4
Specifiche tecniche	Isolamento termico <sup>1)</sup>	Valore U finestra (U <sub>w</sub> ) Valore U telaio (U <sub>f</sub> )					
	Resistenza al carico del vento	Secondo EN 12210, base doppia anta <sup>2)</sup>					
	Impermeabilità alla pioggia battente	Secondo EN 12208, base doppia anta <sup>2)</sup>					
	Permeabilità all'aria	Secondo EN 12207, base doppia anta <sup>2)</sup>					
Ego®Design	Ferramenta a scomparsa	Finestre a 1 e doppia anta con con cerniere a scomparsa	□	□	□	■	□
	Finestra tonda/ad arco		□	□	□		□
	Finestra obliqua		□	□	□		□
	Diverse viste all'esterno	Sfalsato/a filo/parzialmente sfalsato/vetro a sbalzo/estetica XL	□ - ■ - -	□ □ ■ - -	■ □ - - □	■ □ - - □	- - - ■ - -
	Traverse nel vetro		□	□	□	□	□
	Traverse appoggiate		□	□	□	□	□
	Traverse casa di campagna		□	□	□	□	□
	Traverse per vetro sezionato		□	□	□	□	□
	Tipo di legno	Pino standard giunti a pettine/abete rosso con lamelle continue <sup>3)</sup> (fino a 2 m) /altri tipi di legno <sup>3)</sup>			■ □ □	■ □ □	
	Rivestimento in alluminio	Rivestimento in alluminio colorato		■	■	■	■
	Finestre rivestite con pellicola	Rivestimento in pellicola interno/esterno/da ambo i lati	□ □ □				
	Ego®Perfect	Il design taglio obliquo Ego®Perfect per finestre in PVC con pellicola colorata o decorativa / finestre in PVC bianche	■ □				
Ego®Security	Base	Sicurezza di base ampliata per esigenze di sicurezza più elevati, 2 punti di chiusura di sicurezza	■	■	■	■	□
	RC 1 N e RC 2 N	Sicurezza anti-effrazione per esigenze più elevate	□	□	□	□	□
	RC 2	Pacchetto sicurezza top con vetro di sicurezza stratificato per i esigenze più elevate	□	□	□	□	□
	Monitoraggio elettrico delle ante	Anta della finestra monitorata con contatto elettromagnetico	□	□	□	□	□
	Sicurezza anticaduta	Sistema di sicurezza anticaduta con vetro o sbarra	□	□	□	□	□
	Porte per vie di fuga	Conformità EN 179 o EN 1125				□	
	Sicurezza antincendio	EI30; elemento di sicurezza antincendio certificato			□	□	□
	Cerniera per carico pesante	Per ante >130 kg (in base al formato e al sistema)	□	□	□		□ <sup>5)</sup>
Ego®Comfort	Soglia senza ostacoli	Soglia basse per porte-finestre ≤ 25 mm / 0 mm	□ □	□ □	□ -	□ □	□ -
	Porte-finestre controllabili sui due lati	Comando a maniglia, o con chiave	□	□	□	□	□
	Porta alza scorri	Azionamento comfort / Azionamento a gancio girevole / Tampone di battuta coperto / SOFT CLOSE	□ □ □ □	□ □ □ □	□ - - -		□ - - -
	Porta scorrevole in parallelo	Fessura di ventilazione / funzionamento a ribalta	■ -	■ -	■ -		- ■
	Finestre automatizzate	Sistema di apertura motorizzato	□	□	□	□	□
	Porta alza scorri automatizzata	Sistema di apertura motorizzato <sup>3)</sup>	□	□	□		□
	Costruzioni con apertura verso l'esterno		□	□	□	□	□
	Monitoraggio di apertura e chiusura		□	□	□	□	□
Ego®Energy	Protezione da insetti	Telai con tessuto a rete per finestre a 1 o doppia anta	□	□	□	□	□
	Vetro isolante	Vetro isolante ad alte prestazioni	fino a U <sub>g</sub> = 0.5 W/m²K	fino a U <sub>g</sub> = 0.5 W/m²K	fino a U <sub>g</sub> = 0.5 W/m²K	fino a U <sub>g</sub> = 0.5 W/m²K	fino a U <sub>g</sub> = 0.5 W/m²K
	Isolamento termico top	Valore U finestra U <sub>w</sub> fino a	0.77	0.77	0.77	0.75	0.75
	Certificato MINERGIE	Modulo MINERGIE / MINERGIE-eco	□ -	□ -	□ □	□ □	□ -
Ego®Air	Isolamento acustico	Valore R <sub>w</sub> finestra (valore di laboratorio secondo EN ISO 10140) Valore R <sub>w</sub> vetro	fino a 43 dB fino a 47 dB	fino a 43 dB fino a 47 dB	fino a 42 dB fino a 50 dB	fino a 43 dB fino a 50 dB	fino a 40 dB fino a 42 dB
	SECCO	Sistema di ventilazione base per l'alimentazione permanente di aria fresca	□	□	□	□	□
Ego®Reno	SECCOVARIO	Dispositivi di ventilazione in diverse versioni per diverse esigenze	□	□	□	□	□
	SECCO-Plus	Passaggio aria esterna con o senza controllo dell'umidità	□	□	□	□	□
	Sportelli di ventilazione	Larghezza dell'apertura < 120 mm (non serve la protezione anticaduta)			□	□	□
	Sistema di aerazione nella zona di battuta della finestra arimeo	un sistema di aerazione nella zona di battuta autoregolante	□	□			
	Presse d'aria Sonoslot	Presse d'aria autoregolante e fonoassorbente	□	□	□	□	□
Ego®Reno	Telaio di ricambio	Costruzione speciale per ristrutturazione non invasiva (il telaio esistente rimane)	□	□	□		

<sup>1)</sup> Base: dimensioni MINERGIE 1.75 x 1.3 m, U<sub>g</sub>=0.5 W/m²K, ψ=0.03 W/mK

<sup>2)</sup> in base alla dimensioni della finestra e al tipo di apertura

<sup>3)</sup> con supplemento

<sup>4)</sup> a dipendenza dalla combinazione telaio anta

<sup>5)</sup> solo con soluzione speciale (SoLó)

Le opzioni di dotazione sopra citate sono parzialmente integrate come standard, in base alla versione della finestra. La fattibilità tecnica della dotazione supplementare desiderata deve essere verificata singolarmente.

□ opzionale ■ standard

## Sede centrale

EgoKiefer SA  
Porte e finestre  
Hohenemserstrasse 32  
CH-9444 Diepoldsau  
Tel. +41 71 757 33 33  
zentrale@egokiefer.ch

## Ego®ServiceTeam

In caso di emergenza,  
nei giorni feriali,  
entro 24 ore al vostro domicilio  
0848 88 00 24

## Centri di vendita

CH-1844 Villeneuve  
Rte du Pré-du-Bruit 1/Z.I.A11  
Tel. +41 21 967 08 00  
villeneuve@egokiefer.ch  
service.romandie@egokiefer.ch

CH-6210 Sursee  
Buchenstrasse 6  
Tel. +41 41 329 20 50  
sursee@egokiefer.ch  
service.luzern@egokiefer.ch

CH-8304 Wallisellen  
Industriestrasse 21  
Tel. +41 44 487 33 33  
zuerich@egokiefer.ch  
service.zuerich@egokiefer.ch

CH-3052 Zollikofen  
Eichenweg 4  
Tel. +41 31 336 50 50  
bern@egokiefer.ch  
service.bern@egokiefer.ch

CH-6930 Bedano  
Via ai Gelsi 15  
Tel. +41 91 935 77 00  
lugano@egokiefer.ch  
service.ticino@egokiefer.ch

CH-9014 San Gallo  
Fürstenlandstrasse 100  
Tel. +41 71 274 50 50  
st.gallen@egokiefer.ch  
service.ostschweiz@egokiefer.ch

CH-4142 Münchenstein  
Genua-Strasse 4/Dreispietz 2  
Tel. +41 61 336 99 00  
basel@egokiefer.ch  
service.basel@egokiefer.ch

CH-7208 Malans  
Karlhofstrasse 7  
Tel. +41 81 300 05 60  
landquart@egokiefer.ch  
service.landquart@egokiefer.ch

E 350 volte presso di voi sul posto grazie ai nostri rivenditori specializzati.

Il vostro interlocutore sul posto:



Una società del gruppo Dovista

**DOVISTA**<sup>®</sup>  
windows and doors



egokiefer.ch

© 2023 EgoKiefer SA. Tutti i diritti riservati. Non è consentita la riproduzione di alcuna parte della presente documentazione senza l'espressa autorizzazione di EgoKiefer SA. Con riserva di errori di stampa o di modifiche tecniche. Le immagini dei prodotti potrebbero illustrare soluzioni comprendenti accessori speciali.