

La gamme de fenêtres
pour tous les types de
construction



Simplement confortable.



Nos promesses en matière de prestations

Des produits sur mesure et des services exceptionnels





Pour faire de vos pièces de vie des espaces esthétiques, sûrs et confortables, nous vous proposons un service complet pour nos portes et fenêtres. Du conseil au montage, en passant par la planification, et bien plus encore. Six promesses qui distinguent EgoKiefer et qui rendent votre quotidien simplement plus confortable. À la maison et au travail.

- 1 Un conseil personnalisé sur place**
 Que ce soit de manière numérique ou physique, grâce à nos interlocuteurs, nous sommes toujours au plus près des besoins de nos clients, qu'ils soient architectes, planificateurs, entrepreneurs généraux, menuisiers ou clients privés.
- 2 Gestion de la commande de A à Z**
 Nous vous accompagnons tout au long du processus de commande. Toutes les étapes sont parfaitement coordonnées. Quel que soit votre interlocuteur : EgoKiefer ou l'un de nos 350 partenaires spécialisés.
- 3 Du service pendant toute la durée de vie du produit**
 Bris de verre, maintenance, chatière ? Nos plus de 50 menuiseries mobiles de l'Ego®ServiceTeam ont la solution. Quel que soit le fabricant. Un simple appel suffit.
- 4 Une gamme complète**
 La gamme de fenêtres et de portes d'entrée EgoKiefer répond à tous vos besoins. Grâce à une large sélection de modèles, de matériaux et d'options d'équipement. Laissez libre cours à votre créativité !
- 5 Particulièrement durable**
 Depuis plus de 90 ans, EgoKiefer s'emploie activement à laisser une faible empreinte écologique. Les fenêtres et les portes représentent donc un véritable atout pour l'environnement. Et pour le monde de demain.
- 6 Un habitat sain**
 EgoKiefer contribue au bien-être. Comment ? En faisant entrer l'air et la lumière dans nos vies. Pour un lieu de vie et de travail lumineux, sains et agréables.

La gamme de fenêtres EgoKiefer.

Performance et confort

Pourquoi les fenêtres EgoKiefer sont-elles des solutions à la fois spécifiques à chaque client et simplement confortables? La qualité de leur fabrication? Leur efficacité énergétique? Les conseils personnalisés donnés en amont? Le montage réalisé par des professionnels? Ou les options qui prennent en compte les besoins individuels? C'est l'association parfaite de tous ces facteurs. Vous trouverez ici un aperçu de notre vaste gamme de fenêtres.

PVC	PVC/aluminium	Bois/aluminium	Bois
<p>PVC</p> <p>Des caractéristiques techniques remarquables à des prix compétitifs</p>  <p>Ego®Allround Épaisseur: 76 mm</p>	<p>PVC/ ALU</p> <p>Une durée de vie plus longue grâce au recouvrement aluminium</p>  <p>Ego®Allround Épaisseur: 84 mm</p>	<p>BOIS/ ALU</p> <p>Le meilleur de la nature, le design et la fonctionnalité</p>  <p>Ego®Allstar Épaisseur: 87 mm</p>  <p>Ego®Selection Épaisseur: 105 mm</p>  <p>Ego®SelectionPlus Épaisseur: 105 mm</p>	<p>BOIS</p> <p>Confortable et en accord avec la protection du patrimoine</p>  <p>Ego®Woodstar Épaisseur: 68 mm</p>

Plus qu'une simple fenêtre.

Table des matières

Une flexibilité sans limite.

Fenêtres PVC et PVC/aluminium

6

Multiplés possibilités.

Fenêtres PVC Ego®Allround

8

Pour chaque situation.

Fenêtres PVC/aluminium Ego®Allround

12

Prendre l'air avec confort.

Portes-fenêtres et portes coulissantes PVC et PVC/aluminium

16

Du style et de l'élégance au naturel.

Fenêtres bois et bois/aluminium

22

Parfaites à tout point de vue.

Fenêtres bois/aluminium Ego®Allstar, Ego®Selection et Ego®SelectionPlus

24

Du style au naturel.

Fenêtre bois Ego®Woodstar

32

Bain de lumière et perspective.

Portes-fenêtres et portes coulissantes bois et bois/aluminium

36

Pour une meilleure qualité de vie.

Équipements supplémentaires Ego®Power

42

Individualité et esthétisme.

Ego®Design

46

Pour davantage de sécurité.

Ego®Security

52

Économique et durable.

Ego®Energy

55

Le calme et le silence.

Ego®Silence

55

Pour une meilleure qualité de vie.

Ego®Comfort

56

Pour un climat ambiant sain.

Ego®Air

58

Cela n'a jamais été si simple.

Ego®Reno

60

EgoKiefer – un partenaire solide.

Nos promesses en matière de prestations

62

Aperçu des modèles

70



Une flexibilité sans limite. **Fenêtres PVC et PVC/aluminium**

La fenêtre PVC se distingue par de remarquables caractéristiques techniques, que ce soit en matière d'isolation thermique, phonique, durabilité ou d'étanchéité. Grâce au PVC, les fenêtres résistantes aux rayons UV, sont faciles d'entretien et sont compétitives au niveau prix. En outre, toutes nos fenêtres PVC sont disponibles avec un recouvrement aluminium adapté, pour une durée de vie encore plus longue.

Notre large gamme de fenêtres PVC et PVC/aluminium:

- **Ego®Allround:** la fenêtre EgoKiefer PVC et PVC/aluminium avec des caractéristiques techniques améliorées grâce à une plus grande épaisseur de construction.



Multiples possibilités.

Fenêtres PVC Ego®Allround

Les fenêtres PVC EgoKiefer ne se distinguent pas uniquement par leurs remarquables caractéristiques techniques. Elles offrent aussi de nombreuses variantes, comme par exemple la vaste gamme de films couleur et décor. Elles offrent également l'avantage d'être extrêmement faciles à entretenir et brillent par leur rapport qualité-prix attractif. Le système de fenêtre Ego®Allround offre des caractéristiques techniques améliorées grâce à une plus grande épaisseur.

Avantages attrayants

- **Climat intérieur agréable:** des chambres d'isolation spécifiques garantissent les valeurs d'isolation thermique les plus élevées et contribuent à un meilleur sentiment de confort intérieur.
- **Durée de vie élevée:** grâce à un PVC résistant aux intempéries – pour profiter plus longtemps de votre fenêtre.
- **Peu de maintenance et faciles d'entretien:** les surfaces lisses sont particulièrement faciles à nettoyer et ne demandent que très peu de maintenance.
- **Davantage de sécurité:** déjà dans le modèle de base. Options de sécurité supplémentaires jusqu'à RC 2.
- **Liberté de conception:** faites d'Ego®Allround la fenêtre de vos rêves, avec les équipements supplémentaires Ego®Power.
- **Assemblage invisible:**
L'assemblage design Ego®Perfect offre également la perfection optique avec Ego®Allround.

Le saviez-vous?

Qu'une fenêtre en PVC était presque entièrement recyclable et qu'elle pouvait de ce fait être réintroduite dans le cycle des matériaux?





Le système novateur de joint central avec une profondeur de 76 mm répond aux contraintes posées par l'architecture et offre un éventail de conception et d'application quasiment illimité.

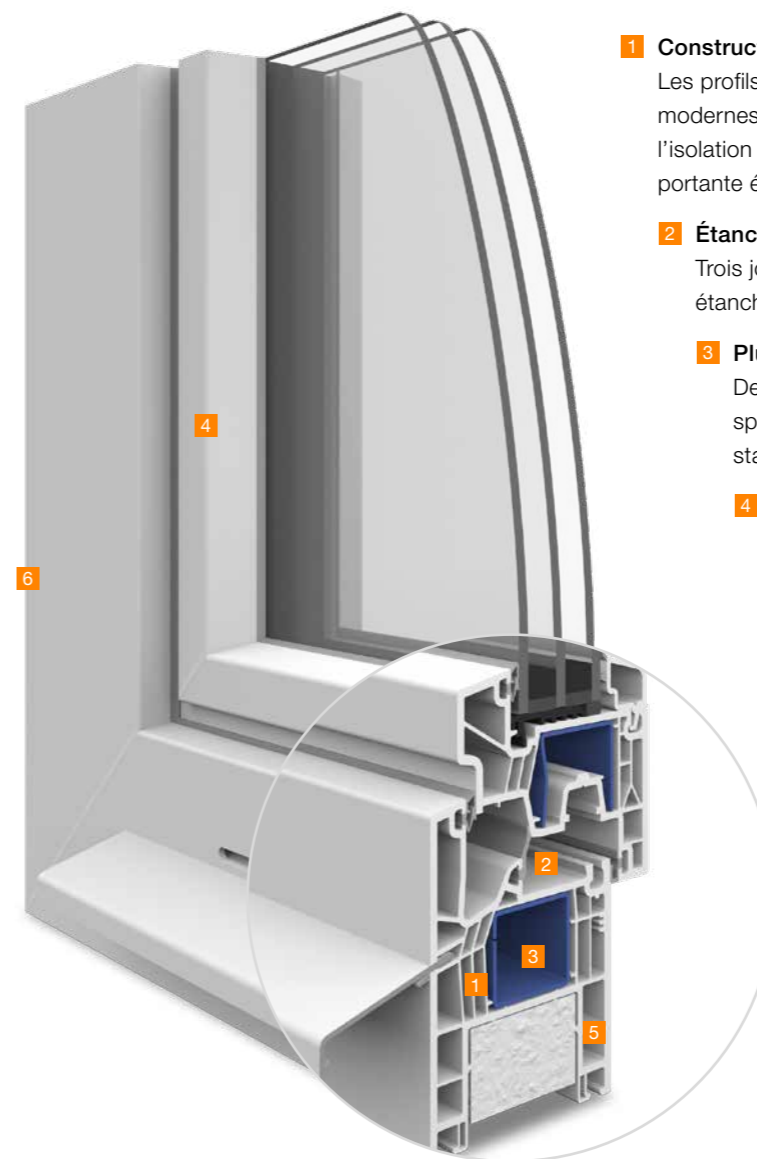

1 Construction ultra moderne avec système de chambres d'isolation

Les profils extrudés construits selon les méthodes de calcul les plus modernes, dotés d'une chambre d'isolation supplémentaire assurent l'isolation thermique la plus élevée, une rigidité optimale et une force portante élevée supportant les vitrages les plus.

2 Étanchéité élevée à l'air et à la pluie battante

Trois joints périphériques, soudés aux angles, assurent la plus grande étanchéité à l'air et à la pluie battante.

3 Plus de rigidité et de stabilité

De grandes armatures en acier, ainsi qu'une technique de collage spéciale, laquelle assemble le verre isolant au vantail, renforcent la stabilité et la rigidité de la fenêtre.

4 Davantage de luminosité

Des profils amincis garantissent une pénétration lumineuse maximale et un gain d'énergie solaire.

5 Protection phonique élevée

Des cadres de 76 mm avec joint central standard intégré garantissent les valeurs d'isolation phonique les plus élevées.

6 Large choix de profils

Des profils spéciaux garantissent une intégration optimale sur chaque type de construction, que ce soit du neuf ou de la rénovation.

Fenêtres PVC Ego®Allround (épaisseur: 76 mm)

Vue intérieure



Vantail à recouvrement

Variantes d'exécution (extérieur)

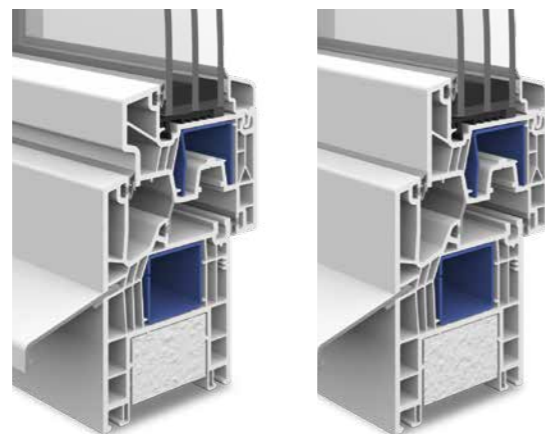

Surfaces semi-décalées

Surfaces décalées

Des valeurs convaincantes

Isolation thermique¹⁾	Coefficient U cadre (U _f) 1,0 W/m ² K ⁴⁾ Coefficient U fenêtre (U _w) jusqu'à max. 0.78 W/m ² K
Isolation phonique²⁾	Valeur R _w fenêtre jusqu'à max. 45 dB Valeur R _w verre jusqu'à max. 51 dB
Résistance à la charge du vent³⁾	Classe B3, selon EN 12210
Étanchéité à la pluie battante³⁾	Classe 9A, selon EN 12208
Perméabilité à l'air	Classe 4, selon EN 12207
Sécurité	Sécurité de base, RC 1 N, RC 2 N, RC 2

¹⁾ fenêtre à 2 vantaux selon la réglementation MINERGIE (1,75 x 1,30 m)

²⁾ fenêtre à 1 vantail (1,23 x 1,48 m)

³⁾ fenêtre à 2 vantaux (2,34 x 2,27 m)

⁴⁾ en fonction de l'assemblage du cadre et du vantail



Pour chaque situation.

Fenêtres PVC/aluminium Ego®Allround

Le recouvrement aluminium résistant aux intempéries rallonge encore la durée de vie des fenêtres PVC/aluminium Ego®Allround. À l'intérieur, elles séduisent par un PVC facile d'entretien et à l'extérieur par leur résistance particulière aux intempéries grâce à leur recouvrement en aluminium galvanisé. Le système de fenêtre Ego®Allround met à votre disposition des possibilités de conception supplémentaires grâce aux différents modèles de recouvrement aluminium. Vos désirs peuvent être réalisés sans limite.

Avantages attrayants

- **Climat intérieur agréable:** des chambres d'isolation spécifiques garantissent les valeurs d'isolation thermique les plus élevées et contribuent à un meilleur sentiment de confort intérieur.
- **Durée de vie élevée:** grâce au PVC et à l'aluminium résistants aux intempéries – pour profiter encore plus longtemps de votre fenêtre.
- **Plus de luminosité:** les profils étroits contribuent à une pénétration lumineuse optimisée pour des pièces plus lumineuses.
- **Faciles d'entretien:** grâce à des surfaces robustes, thermolaquées et résistantes aux intempéries.
- **Liberté de conception:** faites d'Ego®Allround la fenêtre de vos rêves, avec les équipements supplémentaires Ego®Power.



Le saviez-vous?

Nos fenêtres en PVC/aluminium Ego®Allround sont également disponibles avec un recouvrement en aluminium affleuré au mur.



Des parties médianes particulièrement étroites permettent d'obtenir de beaux effets architecturaux.

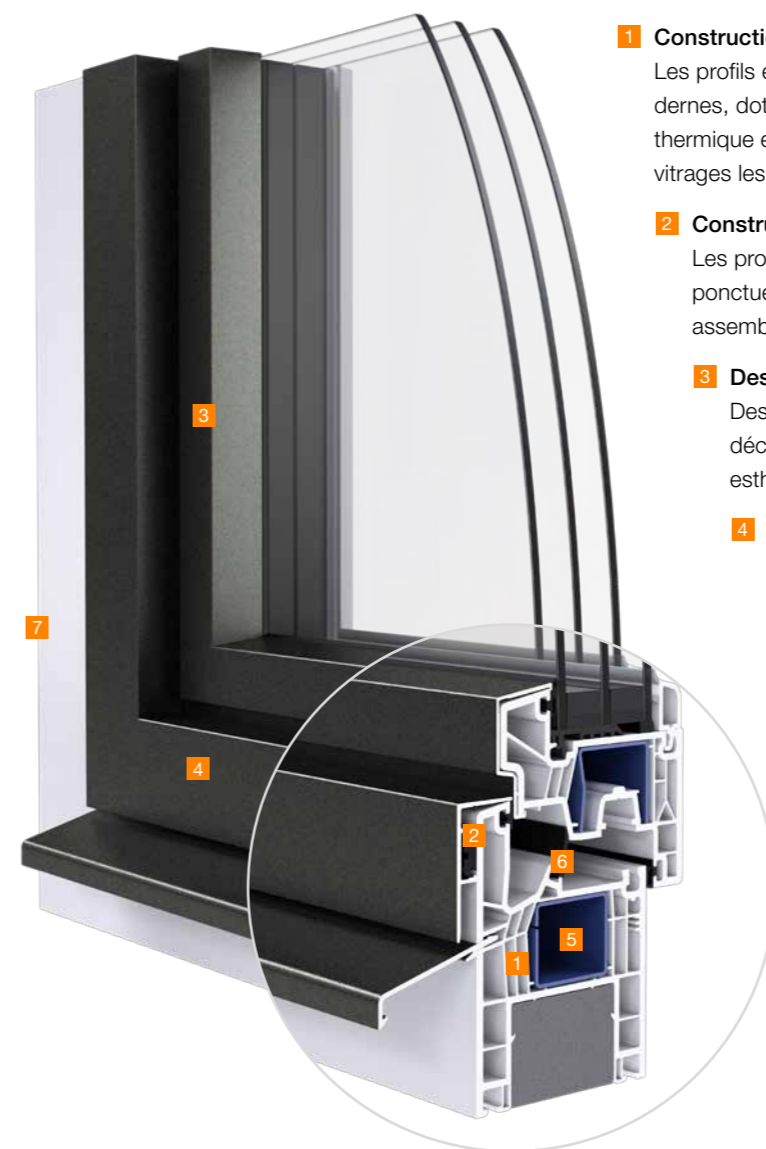

- 1 Construction ultra moderne avec système de chambres d'isolation**
Les profils extrudés construits selon les méthodes de calcul les plus modernes, dotés d'une chambre d'isolation supplémentaire assurent l'isolation thermique et phonique la plus élevée, une rigidité optimale supportant les vitrages les plus lourds.
- 2 Construction exempte de tensions**
Les profils aluminium dotés d'une ventilation arrière et fixés de manière ponctuelle, favorisent la dilatation des profils PVC et garantissent un assemblage sans tension du PVC et de l'aluminium.
- 3 Design moderne**
Des profils en aluminium fins et rectilignes avec des surfaces décalées, semi-décalées ou affleurées, confèrent à la fenêtre une belle esthétique tout en modernité.
- 4 Recouvrements aluminium robustes**
Les surfaces en aluminium avec revêtement thermopoudré assurent une grande résistance des couleurs ainsi qu'une résistance durable à la lumière et aux intempéries.
- 5 Plus de rigidité et de stabilité**
De grands renforts en acier, ainsi qu'une technique de collage spéciale, liant le verre isolant au vantail, renforcent la stabilité et la rigidité de la fenêtre.
- 6 Joints de cadre standards**
Les joints de cadre et de recouvrement standards offrent une protection supplémentaire contre le bruit et la pluie battante.
- 7 Large choix de profils**
Ils garantissent une intégration optimale sur chaque type de construction, que ce soit du neuf ou de la rénovation.

Ego®Allround – Fenêtres PVC/aluminium (épaisseur: 84 mm)

Vue intérieure



Vantail à recouvrement

Variantes d'exécution avec recouvrement aluminium (extérieur)



Surfaces semi-décalées

Surfaces décalées

Surfaces affleurées

Des valeurs convaincantes

Isolation thermique¹⁾	Coefficient U cadre (U _f) 1,0 W/m ² K ⁴⁾ Coefficient U fenêtre (U _w) jusqu'à 0.78 W/m ² K
Isolation phonique²⁾	Valeur R _w fenêtre jusqu'à max. 45 dB Valeur R _w verre jusqu'à max. 51 dB
Résistance à la charge du vent³⁾	Classe B3, selon EN 12210
Étanchéité à la pluie battante³⁾	Classe 9A, selon EN 12208
Perméabilité à l'air	Classe 4, selon EN 12207
Sécurité	Sécurité de base, RC 1 N, RC 2 N, RC 2

¹⁾ fenêtre à 2 vantaux selon la réglementation MINERGIE (1,75 x 1,30 m)

²⁾ fenêtre à 1 vantail (1,23 x 1,48 m)

³⁾ fenêtre à 2 vantaux (2,34 x 2,27 m)

⁴⁾ en fonction de l'assemblage du cadre et du vantail



Prendre l'air avec confort.

Portes-fenêtres et portes coulissantes PVC et PVC/aluminium

La pénétration lumineuse maximale confère un sentiment nouveau et unique de confort et de bien-être. Qu'elles donnent sur un jardin verdoyant ou sur l'agitation de la ville, les baies aux dimensions généreuses vous ouvrent grand le monde extérieur. Les différentes possibilités de construction mettent l'accent sur une architecture moderne.

Avantages attrayants

- **Forme et fonctionnalité:** des pièces baignées de lumière et des gains en énergie solaire grâce à des cadres très fins.
- **Confort d'utilisation:** ouverture et fermeture faciles grâce au fonctionnement en souplesse des ferrements qui coulissent facilement.
- **L'entrée facilitée:** des solutions spéciales de seuil permettent un accès sans obstacle.
- **Sentiment de sécurité:** des vitrages et des ferrements de sécurité spécifiques allant jusqu'à la classe de sécurité RC 2 offrent une protection particulièrement efficace de votre domicile.
- **Liberté de conception:** faites de votre porte-fenêtre ou votre porte coulissante la porte de vos rêves avec les équipements supplémentaires Ego®Power.



Le saviez-vous?

Les portes coulissantes à levage PVC sont également disponibles en visuel XL.
Pour des pièces encore plus lumineuses.



Concrétisez votre rêve de pièces claires, baignées de lumière avec les nouvelles portes coulissantes EgoKiefer PVC et PVC/aluminium. Les systèmes modernes sans seuil se distinguent de surcroît par un maximum de confort d'utilisation et une isolation thermique élevée.

Portes coulissantes à translation PVC et PVC/aluminium

La solution idéale pour tous les espaces restreints. Les portes coulissantes à translation n'ont pas de vantaux qui entravent la pièce lorsqu'ils sont ouverts. Grâce à des profondeurs d'encastrement très étroites, elles permettent une utilisation optimale de la pièce, et s'utilisent autant en construction neuve qu'en rénovation.



Avantages techniques

- 1 Faible profondeur d'encastrement**
Besoin en espace réduit grâce à l'installation sur un niveau.
- 2 Aération – Porte coulissante à translation**
Fentes d'aération pour une aération sûre et efficace.
- 3 Dimensions**
Possibilité de réaliser des vantaux allant jusqu'à 1'900 mm de large, pour un poids de max. 200 kg.
- 4 Sécurité**
Protection antieffraction jusqu'à la classe de sécurité RC 2, selon DIN EN 1627-1630.
- 5 Porte coulissante à translation parallèle**
Maniement confortable grâce au positionnement parallèle du vantail en lieu et place de la fonction de basculement.

Modes d'ouverture



Schéma A

- 1 vantail coulissant (G ou D)
- 1 vitrage fixe ou semi-fixe

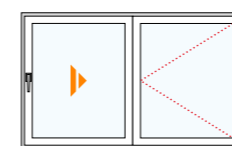

Schéma G

- 1 vantail coulissant (G ou D)
- 2 vitrages fixes ou ouvrant à la française

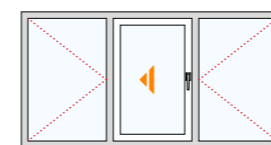

Schéma K

- 2 vantaux
- 1 vitrage fixe

Des valeurs convaincantes

Isolation thermique¹⁾	Coefficient U cadre (U) 1,0 W/m ² K jusqu'à max. 0,73 W/m ² K
Isolation phonique¹⁾	Valeur R _w porte coulissante à translation parallèle jusqu'à max. 41 dB Valeur R _w verre jusqu'à max. 45 dB
Résistance à la charge du vent²⁾	Classe B3, selon EN 12210
Étanchéité à la pluie battante²⁾	Classe 9A, selon EN 12208
Perméabilité à l'air²⁾	Classe 4, selon EN 12207
Sécurité	Sécurité de base, RC 1 N, RC 2 N, RC 2

Remarque: adaptez vos portes-fenêtres et vos portes coulissantes à vos besoins personnels. EgoKiefer vous offre de nombreuses possibilités de personnalisation. Détails à partir de la p. 44

¹⁾ valeurs techniques idem fenêtre
²⁾ schéma A (2,37 x 2,37 m)

Portes coulissantes à levage PVC et PVC/aluminium

Une nouvelle sensation d'habitation et des perspectives de conception intéressantes: c'est ce que procurent les portes coulissantes à levage EgoKiefer. En option, un raccord au sol sans barre de seuil offre un confort supplémentaire.

Standard

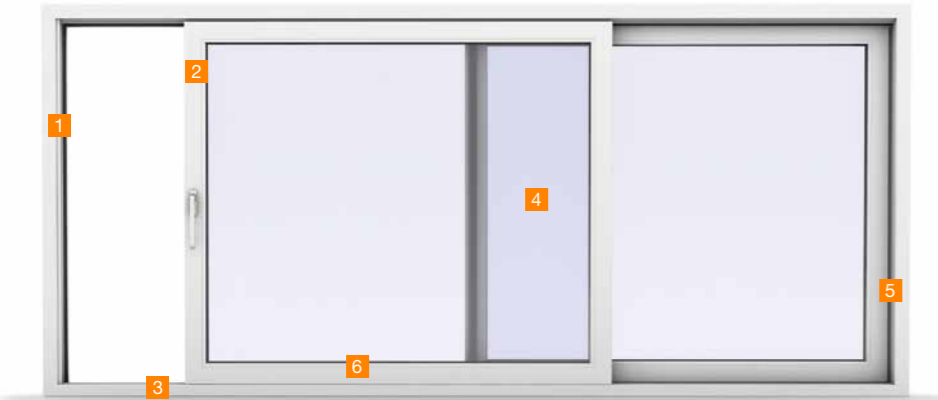

Portes coulissantes à levage 76 et 88 Standard PVC et PVC/aluminium

Elles permettent de réaliser de grandes surfaces vitrées au maniement confortable. Elles peuvent aussi être utilisées pour les rénovations en raison de la faible épaisseur de leur encadrement.

Visuel XL



Portes coulissantes à levage 76 et 88 Visuel XL PVC et PVC/aluminium

Elles garantissent une pénétration lumineuse maximale grâce à leurs profils très fins et leur partie fixe vitrée à même le cadre. Leurs lignes sobres s'insèrent merveilleusement dans une architecture moderne.

Avantages techniques

- | | |
|--|--|
| <p>1 Design moderne
Porte coulissante à levage innovante avec profils amincis.</p> <p>2 Excellente isolation thermique
Profils à 5 chambres hautement isolantes de $U_i = 1,3 \text{ W/m}^2\text{K}$ et triple verre isolant.</p> <p>3 Absence de seuil
Seuil standard sans obstacle et hautement isolant présentant des valeurs d'étanchéité optimales.</p> <p>4 Verres multifonctions
Isolation thermique élevée avec isolation phonique et sécurité.</p> | <p>5 Stabilité et rigidité fiables
De grandes armatures en acier renforcé apportent davantage de rigidité et un gain en termes de fonctionnalité durable.</p> <p>6 Étanchéité optimale
Des joints périphériques et des éléments d'étanchéité haut de gamme garantissent une étanchéité parfaite à l'air, au vent et à la pluie battante.</p> <p>7 Visuel XL
Des profils très fins et des parties fixes vitrées à même le cadre laissent entrer un maximum de lumière.</p> |
|--|--|

Modes d'ouverture

Standard



Schéma A

- 1 vantail coulissant (G ou D)
- 1 vitrage fixe

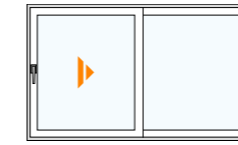

Schéma C

- 2 vantaux coulissants (G ou D) sans montant
- 2 vitrages fixes

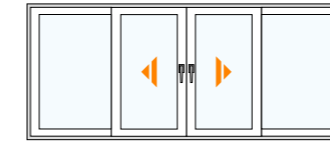

Schéma G-A

- 1 vantail coulissant (G ou D)
- 1 vitrage fixe
- disponible seulement en 76 mm.

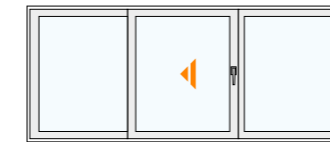

Schéma H

- vitrage fixe

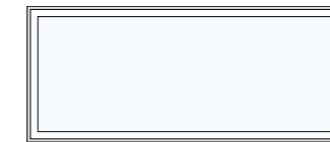

Schéma K

- 2 vantaux
- 1 vitrage fixe

Visuel XL



Schéma A

- 1 vantail coulissant (G ou D)
- 1 vitrage fixe

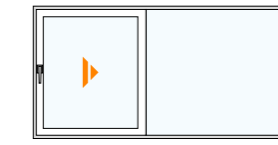

Schéma C

- 2 vantaux coulissants (G ou D) sans montant
- 2 vitrages fixes

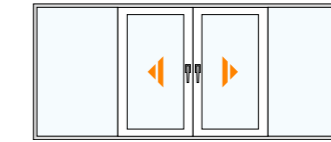

Schéma H

- vitrage fixe

Des valeurs convaincantes

Isolation thermique¹⁾	Coefficient U cadre (U _c) 1,3 W/m ² K Coefficient U porte coulissante à levage (U _w) jusqu'à max. 0,80 W/m ² K
Isolation phonique¹⁾	Valeur R _w porte coulissante à levage jusqu'à max. 41 dB Valeur R _w verre jusqu'à max. 45 dB
Résistance à la charge du vent²⁾	Classe C1/B2, selon EN 12210
Étanchéité à la pluie battante²⁾	Classe 9A, selon EN 12208
Perméabilité à l'air	Classe 4, selon EN 12207
Sécurité	Sécurité de base, RC 1 N, RC 2 N, RC 2
Certificat MINERGIE	MINERGIE

¹⁾ schéma A selon la réglementation MINERGIE PVC (4,50 x 2,30 m)

²⁾ schéma A selon la réglementation MINERGIE PVC (5,06 x 2,63 m)



Style et élégance au naturel.

Fenêtres bois et bois/aluminium

Le bois apporte la beauté de la nature dans votre intérieur et crée une atmosphère conviviale. Ce matériau naturel offre en plus d'excellentes caractéristiques techniques qui contribuent à un climat intérieur optimal. Grâce à un recouvrement aluminium, vous obtenez le meilleur de la nature et de la fonctionnalité, pour encore plus de résistance aux intempéries.

Notre large gamme de fenêtres bois et bois/aluminium

- **Ego®Allstar:** la fenêtre EgoKiefer bois/aluminium pour tous les types de construction.
- **Ego®Selection:** la fenêtre EgoKiefer bois/aluminium pour des lignes esthétiques affleurées à l'intérieur et à l'extérieur.
- **Ego®SelectionPlus:** la fenêtre EgoKiefer bois/aluminium d'une grande élégance. Ego®SelectionPlus convainc par son design élégant grâce aux ferments invisibles, à la réalisation affleurée à l'intérieur, en exécution standard et au visuel entièrement vitré à l'extérieur.
- **Ego®Woodstar:** la fenêtre EgoKiefer bois pour un confort au naturel tout en respectant l'environnement.



Parfaites à tout point de vue.

Fenêtres bois/aluminium Ego®Allstar, Ego®Selection et Ego®SelectionPlus

Pour une atmosphère conviviale: fenêtres bois/aluminium Ego®Allstar, Ego®Selection et Ego®SelectionPlus. Le mariage harmonieux du bois et de l'aluminium rend cette fenêtre particulièrement durable. Grâce aux détails techniques sophistiqués, elle répond à toutes les exigences, tout en offrant un visuel séduisant. Les systèmes de fenêtre Ego®Selection et Ego®SelectionPlus se distinguent en outre, par leur forme élégante, une réalisation affleurée en exécution standard et des ferrements invisibles et, pour le modèle Ego®SelectionPlus le verre à bords décalés, pour une superbe esthétique à l'aspect entièrement vitré.

Avantages attrayants

- **Grand confort d'habitation:** une étanchéité parfaite offre une protection optimale contre le vent, la pluie et le bruit.
- **Visuel séduisant:** grâce au système d'évacuation d'eau recouvert d'aluminium et à la fixation cachée des verres fixes.
- **Une sensation doublement agréable:** l'excellente isolation thermique laisse le froid à l'extérieur et ménage votre porte-monnaie.
- **Sûres contre le feu et les flammes:** Les fenêtres innovantes de coupe-feu en bois/aluminium en épicea sont contrôlées selon la norme EI30 et répondent aux exigences normatives de protection contre l'incendie pendant au moins 30 minutes.
- **Élégance des lignes:** la réalisation affleurée à l'intérieur en exécution standard d'Ego®Selection et d'Ego®SelectionPlus, associée aux ferrements invisibles, apporte une touche d'élégance à votre espace de vie.
- **Liberté de conception:** faites d'Ego®Allstar, d'Ego®Selection ou d'Ego®SelectionPlus la fenêtre de vos rêves, avec les équipements supplémentaires Ego®Power.

Le saviez-vous?

Ego®SelectionPlus, avec verre à bords décalés et exécution affleurée, est un atout design spécial et élégant.





Ego®Allstar associe le confort naturel du bois, la longévité de l'aluminium et des détails techniques convaincants.



1 Grande étanchéité

Deux joints périphériques fabriqués à partir du matériau EPDM haut de gamme et durablement élastique, garantissent une qualité constante de vos fenêtres, même après de nombreuses années.

2 Protection conceptuelle du bois

Pour assurer un bon fonctionnement, un joint supplémentaire sur la partie basse du cadre protège le bois de l'humidité et garantit une évacuation de l'eau vers l'extérieur.

3 Évacuation d'eau et fixations invisibles

L'eau est évacuée de manière invisible vers l'extérieur sans fentes de drainage apparentes. Pour un visuel séduisant, les vis du vitrage fixe sont invisibles.

4 Raccords flexibles

Des clips spécialement conçus absorbent les dilatations dues aux différences de température entre le recouvrement aluminium et le cadre en bois, ceci pour un fonctionnement durable de vos fenêtres.

5 Stabilité et rigidité renforcées

Le bois des cadres à triple encollage, associé aux verres à double encollage garantissent une rigidité accrue et empêchent une déformation de la fenêtre.

6 Excellentes valeurs d'isolation thermique

L'association d'un cadre plus épais et d'un verre très performant allant jusqu'à des coefficients U_g de $0,5 \text{ W/m}^2\text{K}$ contribue à une excellente isolation.

Ego®Allstar - Fenêtres bois/aluminium (épaisseur: 87 mm)

Vue intérieure



Vantail à recouvrement

Variantes d'exécution avec recouvrement aluminium (extérieur)



Surfaces décalées



Surfaces affleurées



Visuel XL
(pénétration lumineuse maximale)

Des valeurs convaincantes

Isolation thermique¹⁾	Coefficient U cadre (U_f) $1,2 \text{ W/m}^2\text{K}$ Coefficient U fenêtre (U_w) jusqu'à $0,77 \text{ W/m}^2\text{K}$
Isolation phonique²⁾	Valeur R_w fenêtre jusqu'à max. 42 dB Valeur R_w verre jusqu'à max. 51 dB
Résistance à la charge du vent³⁾	Classe B3-B4 ⁴⁾ , selon EN 12210
Étanchéité à la pluie battante³⁾	Classe 9A, selon EN 12208
Perméabilité à l'air	Classe 4, selon EN 12207
Sécurité	Sécurité de base, RC 1 N, RC 2 N, RC 2, fenêtre coupe-feu EI30

¹⁾ fenêtre à 2 vantaux selon la réglementation MINERGIE en épicea (1,75 x 1,30 m)

²⁾ fenêtre à 1 vantail en épicea (1,23 x 1,48 m)

³⁾ fenêtre à 2 vantaux en épicea (2,25 x 2,50 m)

⁴⁾ fenêtre avec niveau de sécurité RC 1

Remarque: adaptez votre fenêtre Ego®Allstar à vos besoins personnels. EgoKiefer vous offre de nombreuses possibilités de personnalisation. Détails à partir de la p. 44



Ego®Selection – la fenêtre bois/aluminium pour des effets architecturaux particuliers, grâce à des lignes épurées, des ferrements invisibles et des surfaces affleurées.

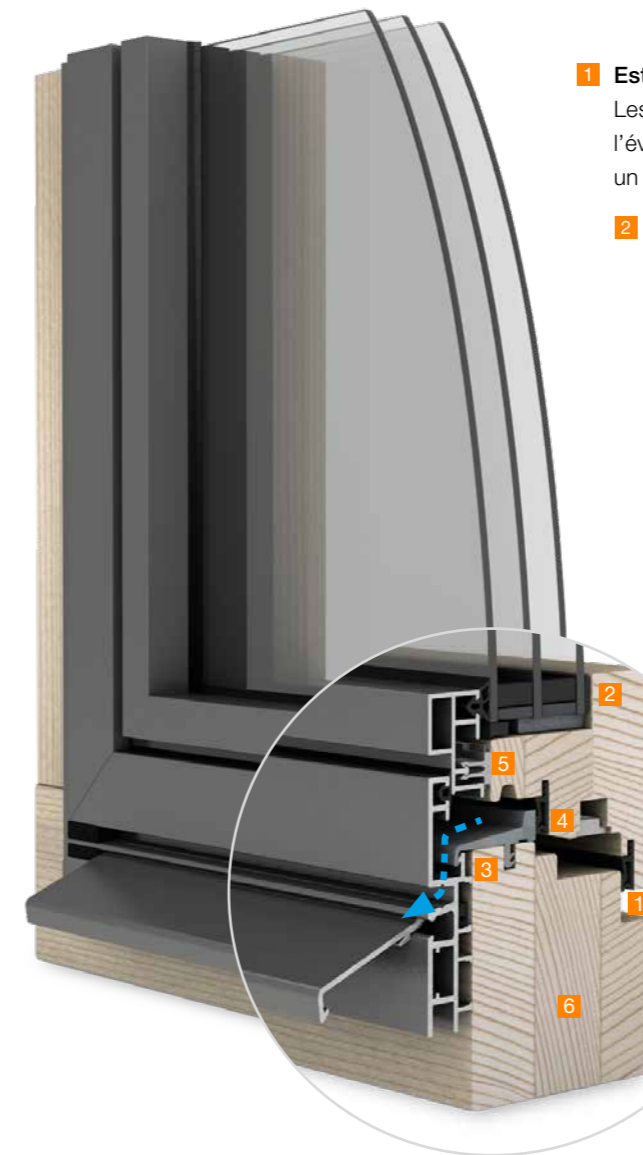

1 Esthétique

Les ferrements invisibles, les cadres et vantaux affleurés à l'intérieur, l'évacuation de l'eau invisible et la fixation cachée des verres fixes, pour un visuel particulièrement esthétique.

2 Excellentes valeurs d'isolation thermique

L'association d'un cadre plus épais et d'un verre très performant allant jusqu'à des coefficients U_g de 0,5 W/m²K contribue à une excellente isolation.

3 Protection conceptuelle du bois

Pour assurer un bon fonctionnement, un joint supplémentaire sur la partie basse du cadre protège le bois de l'humidité et garantit une évacuation de l'eau vers l'extérieur.

4 Grande étanchéité

Deux joints périphériques fabriqués à partir du matériau EPDM haut de gamme et durablement élastique, garantissent une qualité constante de vos fenêtres, même après de nombreuses années.

5 Raccords flexibles

Des clips spécialement conçus absorbent les dilatations dues aux différences de température entre le recouvrement aluminium et le cadre en bois, ceci pour un fonctionnement durable de vos fenêtres.

6 Stabilité et rigidité renforcées

Les carrelats à encollage multiple, associés aux verres à double encollage garantissent une rigidité maximale et empêchent une déformation de la fenêtre.

Ego®Selection - Fenêtres bois/aluminium (épaisseur: 105 mm)

Vue intérieure



Cadre et vantail affleurés

Variantes d'exécution avec recouvrement aluminium (extérieur)



Surfaces décalées



Surfaces affleurées



Visuel XL
(pénétration lumineuse maximale)

Des valeurs convaincantes

Isolation thermique¹⁾	Coefficient U cadre (U_f) 1,1 W/m ² K Coefficient U fenêtre (U_w) jusqu'à max. 0,75 W/m ² K
Isolation phonique²⁾	Valeur R_w fenêtre jusqu'à max. 43 dB Valeur R_w verre jusqu'à max. 51 dB
Résistance à la charge du vent³⁾	Classe B3-B4 ⁴⁾ , selon EN 12210
Étanchéité à la pluie battante³⁾	Classe 9A, selon EN 12208
Perméabilité à l'air	Classe 4, selon EN 12207
Sécurité	Sécurité de base, RC 1 N, RC 2 N, RC 2, fenêtre coupe-feu EI30

¹⁾ fenêtre à 2 vantaux selon la réglementation MINERGIE en épicéa (1,75 x 1,30 m)

²⁾ fenêtre à 1 vantail en épicéa (1,23 x 1,48 m)

³⁾ fenêtre à 2 vantaux en épicéa (2,25 x 2,50 m)

⁴⁾ fenêtre avec niveau de sécurité RC 1

Remarque: adaptez votre fenêtre Ego®Selection à vos besoins personnels. EgoKiefer vous offre de nombreuses possibilités de personnalisation. Détails à partir de la p. 44



Véritable point fort esthétique, son verre à bords décalés permet une vue filigrane depuis l'extérieur, en particulier pour les fenêtres à deux vantaux, et confère un caractère moderne en architecture.

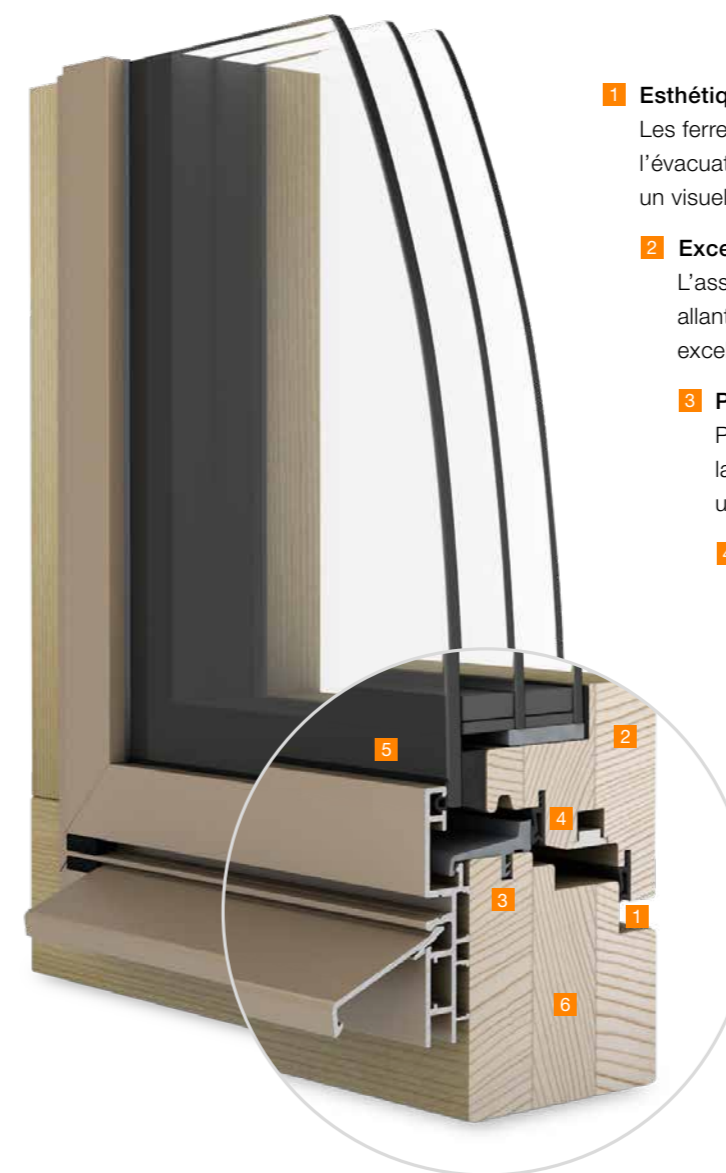

1 Esthétique

Les ferrements invisibles, les cadres et vantaux affleurés à l'intérieur, l'évacuation de l'eau invisible et la fixation cachée des verres fixes, pour un visuel particulièrement esthétique.

2 Excellentes valeurs d'isolation thermique

L'association d'un cadre plus épais et d'un verre très performant allant jusqu'à des coefficients U_g de 0,5 W/m²K contribue à une excellente isolation.

3 Protection conceptuelle du bois

Pour assurer un bon fonctionnement, un joint supplémentaire sur la partie basse du cadre protège le bois de l'humidité et garantit une évacuation de l'eau vers l'extérieur.

4 Grande étanchéité

Trois joints périphériques fabriqués à partir du matériau EPDM haut de gamme et durablement élastique, garantissent une qualité constante de vos fenêtres, même après de nombreuses années.

5 Verre à bords décalés

Le verre à bords décalés est très esthétique – aucun profil aluminium n'est visible à l'extérieur, ce qui est particulièrement beau sur les fenêtres à 2 vantaux.

6 Stabilité et rigidité renforcées

Les carrelats à encollage multiple, associés aux verres à double encollage garantissent une rigidité maximale et empêchent une déformation de la fenêtre.

Ego®SelectionPlus - Fenêtres bois/aluminium (épaisseur: 105 mm)

Vue intérieure



Cadre et vantail affleurés

Variantes d'exécution avec recouvrement aluminium (extérieur)



Ego®SelectionPlus
(Verre à bords décalés)

Des valeurs convaincantes

Isolation thermique¹⁾	Coefficient U cadre (U _c) 1,1 W/m ² K Coefficient U fenêtre (U _w) jusqu'à max. 0,75 W/m ² K
Isolation phonique²⁾	Valeur R _w fenêtre jusqu'à max. 40 dB Valeur R _w verre jusqu'à max. 42 dB
Résistance à la charge du vent³⁾	Classe B3-B4 ⁴⁾ , selon EN 12210
Étanchéité à la pluie battante³⁾	Classe 9A, selon EN 12208
Perméabilité à l'air	Classe 4, selon EN 12207
Sécurité	Sécurité de base, RC 1 N, RC 2 N, RC 2

¹⁾ fenêtre à 2 vantaux selon la réglementation MINERGIE en épicea (1,75 x 1,30 m)

²⁾ fenêtre à 1 vantail en épicea (1,23 x 1,48 m)

³⁾ fenêtre à 2 vantaux en épicea (2,25 x 2,50 m)

⁴⁾ fenêtre avec niveau de sécurité RC 1

Remarque: adaptez votre fenêtre Ego®SelectionPlus à vos besoins personnels. EgoKiefer vous offre de nombreuses possibilités de personnalisation. Détails à partir de la p. 44



Du style au naturel. Fenêtre bois Ego®Woodstar

Ego®Woodstar apporte la beauté de la nature dans votre intérieur. Son apparence est aussi naturelle que ses possibilités d'utilisation sont variées. Robuste et de construction intelligente, Ego®Woodstar est synonyme de satisfaction à long terme.

Avantages attrayants

- **Nature et technicité:** l'association optimale d'un matériau bois naturel et d'une construction intelligente.
- **Protection contre les intempéries:** une étanchéité parfaite laisse le vent, le froid et le bruit à l'extérieur. Un renvoi d'eau spécifique prévient des dommages et de l'humidité.
- **Un sentiment de sécurité:** une protection anti-effraction accrue dès l'équipement de base. Options de sécurité supplémentaires jusqu'à RC 2.
- **Bâtiments historiques:** grâce à divers équipements supplémentaires, il est même possible de répondre nombreuses exigences liées à la préservation des bâtiments historiques et à la protection de l'environnement.
- **Liberté de conception:** faites d'Ego®Woodstar la fenêtre de vos rêves, avec les équipements supplémentaires Ego®Power.



Le saviez-vous?

Matériau de construction traditionnel, le bois allie beauté intemporelle et excellente isolation thermique.



Ego®Woodstar: partout où la nature, le confort et la protection de l'environnement sont des valeurs importantes.



1 Surfaces protégées

Des lasures haut de gamme avec pigments spéciaux protègent la surface du bois des rayons UV et des fortes précipitations pour ainsi prévenir des dommages.

2 Évacuation efficace de l'eau

Le renvoi d'eau spécialement conçu protège le recouvrement du bas du cadre des dommages et empêche l'humidification du bois. Celui-ci permet une évacuation efficace de l'eau.

3 Grande étanchéité

Deux joints périphériques fabriqués à partir du matériau EPDM haut de gamme et durablement élastique, garantissent une qualité constante de vos fenêtres, même après de nombreuses années.

4 Jointoyage souple

Le jointoyage permet une étanchéité optimale à l'intérieur et à l'extérieur.

5 Stabilité et rigidité renforcées

Le bois des cadres à encollage multiple garantit une rigidité plus élevée et empêche une déformation de la fenêtre.

6 Excellentes valeurs d'isolation thermique

L'association d'un cadre en bois plus épais et d'un verre très performant allant jusqu'à des coefficients U_g de 0,5 W/m²K contribue à une excellente isolation.

Ego®Woodstar – Fenêtres bois (épaisseur: 68 mm)

Vue intérieure



Vantail à recouvrement

Vue extérieure



Surfaces semi-décalées

Des valeurs convaincantes

Isolation thermique¹⁾	Coefficient U cadre (U_f) 1,2 W/m ² K Coefficient U fenêtre (U_w) jusqu'à 0,81 W/m ² K
Isolation phonique²⁾	Valeur R_w fenêtre jusqu'à max. 41 dB Valeur R_w verre jusqu'à max. 45 dB
Résistance à la charge du vent³⁾	Classe B4, selon EN 12210
Étanchéité à la pluie battante³⁾	Classe 9A, selon EN 12208
Perméabilité à l'air	Classe 4, selon EN 12207
Sécurité	Sécurité de base, RC 1 N, RC 2 N, RC 2, fenêtre coupe-feu EI30

¹⁾ fenêtre à 2 vantaux selon la réglementation MINERGIE en épicea (1,75 x 1,30 m)

²⁾ fenêtre à 1 vantail en épicea (1,23 x 1,48 m)

³⁾ fenêtre à 2 vantaux en épicea (2,23 x 2,20 m)

Remarque: adaptez votre fenêtre Ego®Woodstar à vos besoins personnels. EgoKiefer vous offre de nombreuses possibilités de personnalisation. Détails à partir de la p. 44



Bain de lumière et perspective. Portes-fenêtres et portes coulissantes bois et bois/aluminium

Le bois, matériau naturel, et la pénétration lumineuse optimisée apportent une nouvelle qualité de vie et de confort, unique en son genre. Une lisière de forêt verdoyante, les eaux bleues d'un lac ou des quartiers urbains en vogue, peu importe, grâce aux larges surfaces vitrées et aux portes confortables sans seuil, les pièces intérieures et le monde extérieur se confondent. Les différentes possibilités de construction mettent en valeur l'architecture moderne et répondent à votre désir de personnalisation.

Avantages attrayants

- **Forme et fonctionnalité:** des pièces baignées de lumière et des gains en énergie solaire grâce à des cadres très fins.
- **Confort d'utilisation:** ouverture et fermeture faciles grâce au fonctionnement tout en souplesse des ferments à faible résistance.
- **L'entrée facilitée:** des solutions spéciales de seuil permettent un accès sans obstacle.
- **Un sentiment de sécurité:** des vitrages et des ferments de sécurité spécifiques allant jusqu'à la classe de sécurité RC 2 offrent une protection particulièrement efficace de votre domicile.
- **Liberté de conception:** personnalisez votre porte-fenêtre ou votre porte coulissante grâce aux équipements en option Ego®Power.



Le saviez-vous?

Nos portes coulissantes à translation sont disponibles dans une version à un prix attractif.



Grâce aux grands éléments vitrés, les espaces intérieurs et extérieurs se fondent les uns dans les autres. Outre le gain de lumière, vous avez une impression d'espace entre vos quatre murs.

Portes coulissantes à translation bois* et bois/aluminium

La solution idéale pour tous les espaces restreints. Les portes coulissantes à translation n'ont pas de vantaux qui entravent la pièce lorsqu'ils sont ouverts. Grâce à des profondeurs d'encastrement très étroites, elles permettent une utilisation optimale de la pièce, et s'utilisent autant en construction neuve qu'en rénovation.

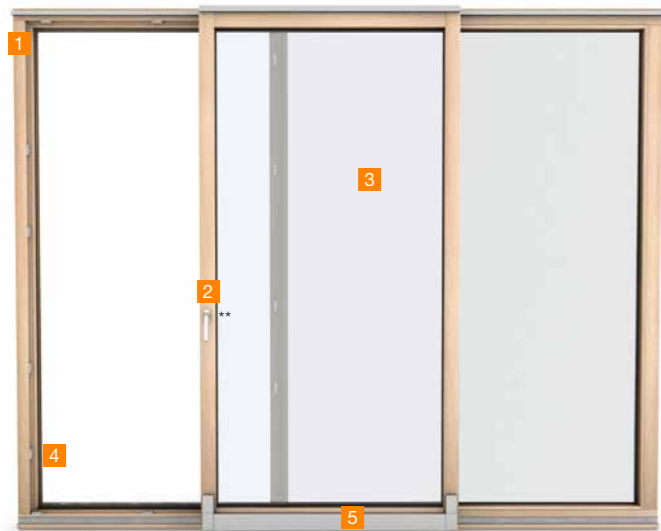

Avantages techniques

- 1 Faible profondeur d'encastrement**
Besoin en espace réduit grâce à l'installation sur un niveau.
- 2 Aération - Porte coulissante à translation**
Fentes d'aération pour une aération sûre et efficace.
- 3 Dimensions**
Possibilité de réaliser des vantaux allant jusqu'à 1'900 mm de large, pour un poids de max. 160/200 kg.
- 4 Sécurité**
Protection anti-effraction jusqu'à la classe de sécurité RC 2, selon DIN EN 1627-1630, même en position d'aération.
- 5 Porte coulissante à translation parallèle (en bois/aluminium)**
Maniement confortable grâce au positionnement parallèle du vantail en lieu et place de la fonction de basculement.

Modes d'ouverture



Schéma A

- 1 vantail coulissant (G ou D)
- 1 vitrage fixe ou semi-fixe

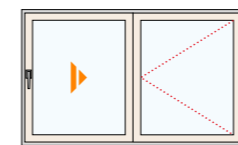

Schéma C

- uniquement possible pour les portes coulissantes à translation en bois
- 2 vantaux coulissants (G ou D) sans montant
- 2 vitrages fixes ou semi-fixes
- 2 vantaux ouvrants avec fermeture de tête

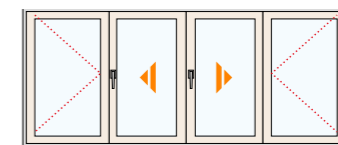

Schéma G

- 1 vantail coulissant (G ou D)
- 2 vitrages fixes ou ouvrant à la française

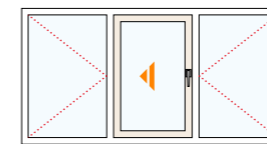

Schéma K

- 2 vantaux coulissants
- 1 vitrage fixe

Des valeurs convaincantes

Isolation thermique¹⁾	Coefficient U cadre (U _c) 1,2 W/m ² K Coefficient U porte coulissante à translation (U _w) jusqu'à max. 0,77 W/m ² K
Isolation phonique¹⁾	Valeur R _w porte coulissante à translation parallèle jusqu'à max. 41 dB Valeur R _w verre jusqu'à max. 45 dB
Résistance à la charge du vent	Classe B3, selon EN 12210
Étanchéité à la pluie battante	Classe 9A, selon EN 12208
Perméabilité à l'air	Classe 4, selon EN 12207
Sécurité	Sécurité de base, RC 1 N, RC 2 N, RC 2

¹⁾ valeurs techniques idem fenêtre

* La version en bois n'est possible qu'en tant que PSK.

** La poignée pour fenêtres bois/l'aluminium se trouve toujours au centre.

Remarque: adaptez vos portes-fenêtres et vos portes coulissantes à vos besoins personnels. EgoKiefer vous offre de nombreuses possibilités de personnalisation. Détails à partir de la p. 44

Portes coulissantes à levage bois et bois/aluminium

Un sentiment d'espace inédit et des perspectives de conception intéressantes: ce sont les avantages des portes coulissantes à levage EgoKiefer. En option, un raccord au sol sans seuil offre un confort supplémentaire.

Portes coulissantes à levage WS1® bois et bois/aluminium

Elles permettent de réaliser de grandes surfaces vitrées au maniement confortable.



Avantages techniques des portes coulissantes à levage WS1® et XL®2020

- 1 Grandes surfaces vitrées**
La construction permet sans problème de grandes largeurs de vantaux et des poids élevés.
- 2 Seuil**
Également réalisable en variante sans obstacle.
- 3 Maniement facile**
Utilisation confortable, même pour les vantaux lourds.
- 4 Aération**
Pour toutes les constructions, possibilité de fentes d'aération.
- 5 Automatisation possible**
Il est possible d'ouvrir la porte coulissante à levage à l'aide d'un moteur. Ainsi, même le vantail le plus lourd se déplace facilement.

Portes coulissantes à levage XL®2020 bois/aluminium

Elles garantissent une pénétration lumineuse maximale grâce aux profils très fins et à la partie fixe vitrée dans le cadre.

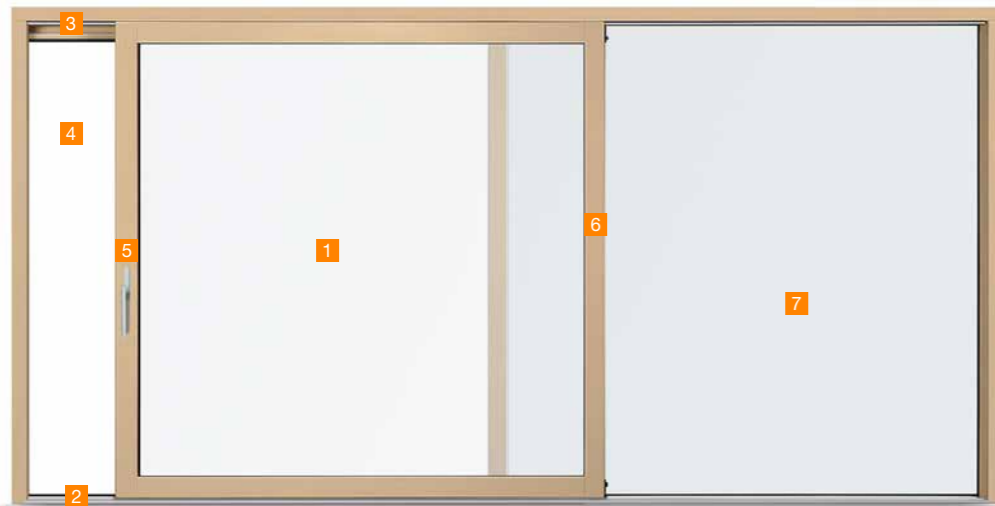

Particularités supplémentaires de la porte coulissante à levage XL®2020

- 6 Design**
Pénétration lumineuse maximale grâce aux structures extrêmement fines et à la partie fixe vitrée dans le cadre.
- 7 Des avantages clairs comme du cristal**
Intégration de verres jusqu'à 56 mm pour une meilleure isolation phonique et protection contre les effractions ainsi que pour répondre aux exigences énergétiques élevées.

Modes d'ouverture

Bois et bois/aluminium WS1®

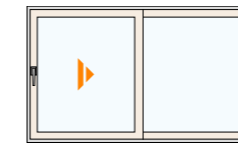

- Schéma A**
- 1 vantail coulissant (G ou D)
 - 1 vitrage fixe

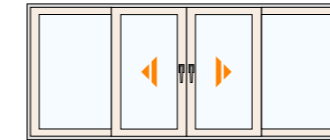

- Schéma C**
- 2 vantaux coulissants (G ou D) sans montant
 - 2 vitrages fixes

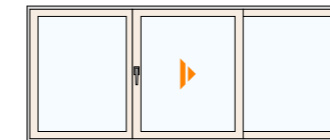

- Schéma G2**
- 1 vantail coulissant (G ou D)
 - 2 vitrages fixes

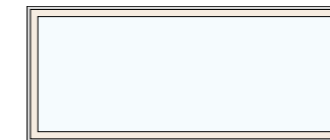

- Schéma H**
- vitrage fixe



- Schéma K**
- 2 vantaux coulissants
 - 1 vitrage fixe

XL®2020

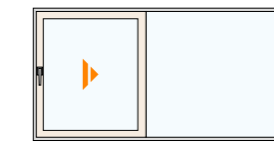

- Schéma A**
- 1 vantail coulissant (G ou D)
 - 1 vitrage fixe



- Schéma C**
- 2 vantaux coulissants (G ou D) sans montant
 - 2 vitrages fixes

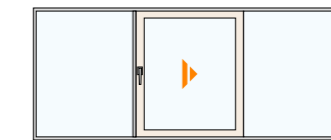

- Schéma G2**
- 1 vantail coulissant (G ou D)
 - 2 vitrages fixes



- Schéma H**
- vitrage fixe

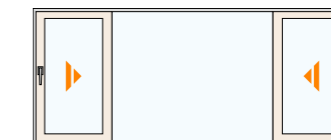

- Schéma K**
- 2 vantaux coulissants
 - 1 vitrage fixe

Des valeurs convaincantes

	Porte coulissante à levage WS1®	Porte coulissante à levage XL®2020
Isolation thermique	Coefficient U cadre (U _f) 1,5 W/m ² K Coefficient U (U _w) jusqu'à max. 0,74 W/m ² K	Coefficient U cadre (U _f) 1,6 W/m ² K Coefficient U (U _w) jusqu'à max. 0,70 W/m ² K
Isolation phonique	Valeur R _w jusqu'à max. 39 dB Valeur R _w verre jusqu'à max. 46 dB	Valeur R _w jusqu'à max. 39 dB Valeur R _w verre jusqu'à max. 46 dB
Résistance à la charge du vent	Classe B4, selon EN 12210	Classe B4, selon EN 12210
Étanchéité à la pluie battante	Classe 9A, selon EN 12208	Classe 9A, selon EN 12208
Perméabilité à l'air	Classe 4, selon EN 12207	Classe 4, selon EN 12207
Sécurité	Sécurité de base, sécurité accrue	Sécurité de base, sécurité accrue

A woman with blonde hair is smiling and looking towards the camera. She is positioned in front of a window with white curtains. The background outside the window shows a snowy mountain landscape with a prominent peak and a building with a dome. The overall scene is bright and airy, suggesting a high-altitude or winter setting.

Pour une meilleure qualité de vie.
Équipements supplémentaires
Ego®Power

EgoKiefer a développé une large gamme d'options, spécialement adaptée à vos besoins. Afin que vous puissiez configurer vos fenêtres selon vos préférences. Ces nombreuses options permettent à EgoKiefer de maîtriser depuis plus de 90 ans des projets qui sortent des sentiers battus, ceci des rives du Lac Majeur à Bâle et du Sântis au Gornergrat à 3'135 m d'altitude.

Aussi individuelle que vous.

Équipements supplémentaires Ego®Power

Vous souhaitez une fenêtre qui sait faire plus? Qui répond précisément à vos attentes? EgoKiefer vous propose de nombreuses options vous permettant une configuration personnalisée de vos fenêtres.

Ego®Power

Les équipements supplémentaires EgoKiefer pour la fenêtre de vos rêves.

Ego®Design

Une belle diversité: de nombreuses possibilités, visuelles et fonctionnelles.

- Lasures bois
- Films couleur et décor
- Jonction design (Ego®Perfect)
- Couleurs aluminium
- Poignées
- Croisillons
- Ferrements invisibles
- Vitrages ornementaux



Ego®Security

Pour que vous puissiez dormir en toute tranquillité: les options de sécurité.

- Sécurité de base élevée
- Sécurité supplémentaire jusqu'à RC 2
- Verre de sécurité (VSG, VST, sécurité antichute)
- Protection incendie



Ego®Comfort

Pour une meilleure qualité de vie: des solutions intelligentes pour faciliter les choses.

- Seuils sans obstacle
- Crémone de confort
- Mécanisme de crochet pivotant
- Tampon de butée invisible
- SOFT CLOSE
- Surveillance de l'ouverture et de la fermeture
- Ouvreur automatique de fenêtre



Ego®Silence

Laissez simplement les bruits à l'extérieur: grâce aux solutions d'isolation phonique.

- Verres de protection phonique jusqu'à 46 dB
- Montage professionnel de la protection phonique



Ego®Energy

L'efficacité énergétique aux multiples répercussions positives: sur l'environnement, votre bien-être et votre porte-monnaie.

- Les meilleures valeurs d'isolation thermique
- Coefficient U du verre jusqu'à 0,5 W/m²K



Ego®Air

Pour un air frais et une atmosphère saine.

- SECCO
- SECCOVARIO
- SECCO-Plus
- Clapets d'aération
- Aérateur arimeo intégré dans la battue
- Entrée d'air Sonoslot



Ego®Reno

Pour moderniser ou rénover facilement.

- Fenêtre avec cadre de rénovation

Individualité et esthétique.

Ego®Design



Le design des fenêtres EgoKiefer allie fonctionnalité et beauté. Pour vous donner autant de plaisir à regarder votre fenêtre que vous aimez regarder à l'extérieur, nous vous offrons une liberté créative complète quant aux couleurs, aux formes et à l'équipement.

Essences de bois

Chaque bois est différent. Et c'est très bien ainsi. Car cela vous permet de choisir le bois de vos fenêtres en harmonie avec votre intérieur, votre façade ou simplement en fonction de vos préférences. Nous pouvons également vous proposer une essence de bois qui ne figure pas dans la palette standard. N'hésitez pas à nous consulter!

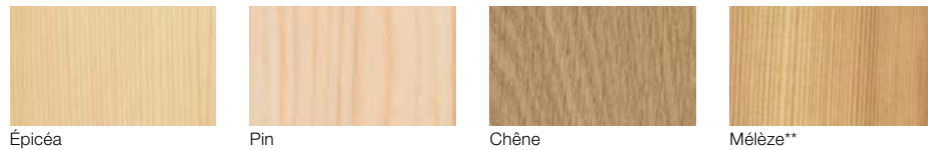

Surfaces en bois

Sur les fenêtres bois et bois/aluminium, les lasures spéciales laissent apparaître la structure du bois. Elles protègent le bois et maintiennent la fenêtre en bon état. La palette des lasures varie du clair au foncé jusqu'à des couleurs couvrantes. Ainsi, nous pouvons exaucer tous vos souhaits.

Lasures standard (La reproduction imprimée des couleurs des lasures n'est pas contractuelle)



Couleurs couvrantes (La reproduction imprimée des couleurs couvrantes n'est pas contractuelle)

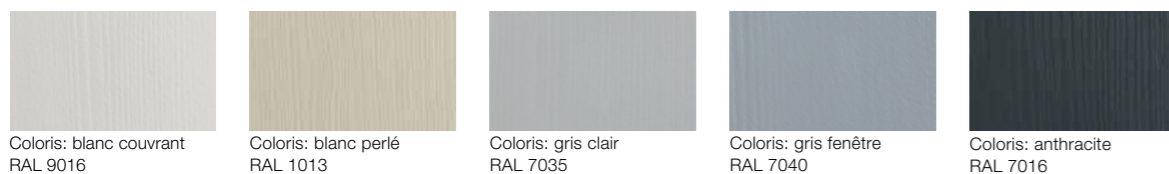

*pas pour une utilisation extérieure sur des fenêtres en bois/aluminium
**sur demande

Assemblage design Ego®Perfect

Grâce à une nouvelle technique de soudure, les jonctions visibles sur les fenêtres PVC Ego®Allround sont de l'histoire ancienne. Également pour les fenêtres en PVC blanc.*** Chez EgoKiefer, les surfaces en PVC faciles d'entretien et quasiment exemptes de maintenance s'associent à l'aspect d'une fenêtre bois.



Assemblage standard



Assemblage design Ego®Perfect

Films couleurs et décors

Apportez une touche d'originalité avec le film couleur ou décor de votre choix. Les films de la gamme EgoKiefer résistent à la lumière, à la saleté, aux intempéries et sont faciles d'entretien. Des films décor haut de gamme à l'aspect bois confèrent aux fenêtres blanches en PVC l'aspect chaleureux et le style des différentes essences de bois.

Films couleurs



Films décors aspect bois

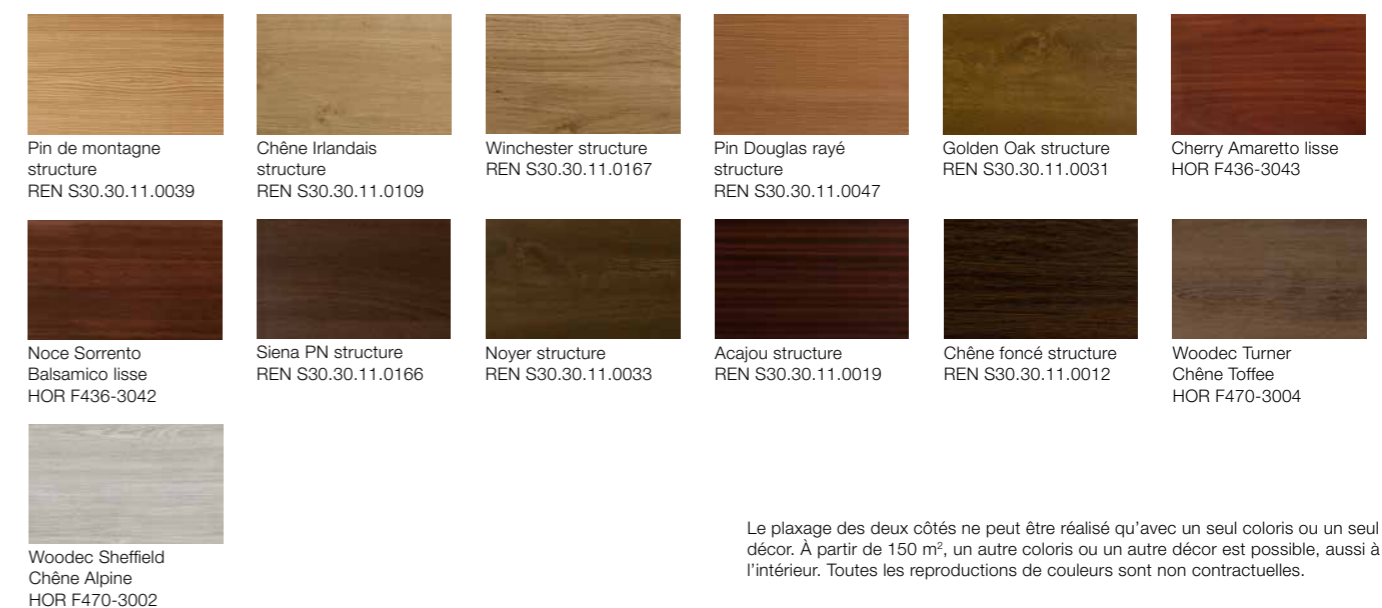

Le plaxage des deux côtés ne peut être réalisé qu'avec un seul coloris ou un seul décor. À partir de 150 m², un autre coloris ou un autre décor est possible, aussi à l'intérieur. Toutes les reproductions de couleurs sont non contractuelles.

***optional

Couleurs aluminium

L'aluminium garantit une protection sans faille et durable contre les intempéries. La palette de couleurs standard comprend 12 coloris. Dans la gamme étendue, vous avez le choix entre 33 autres coloris moyennant un supplément. Bien entendu, d'autres coloris sont également possibles sur demande.

Coloris standard

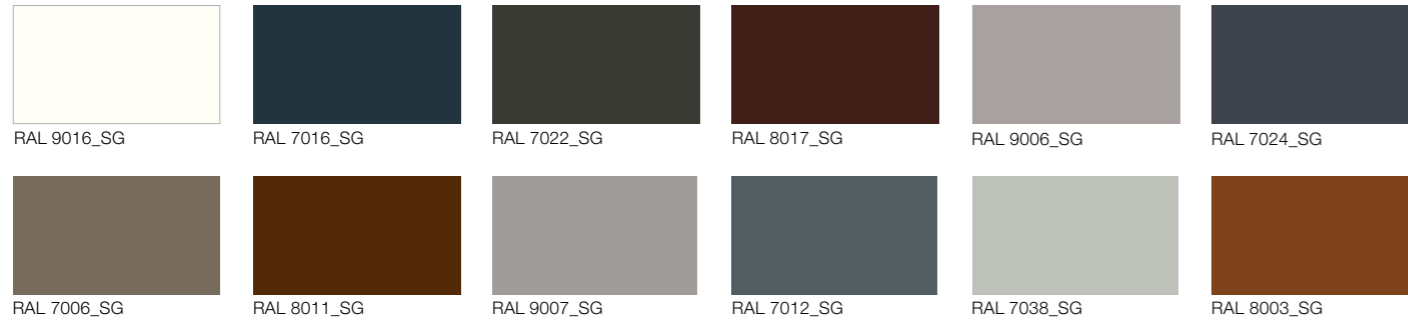

Coloris RAL et NCS disponibles moyennant un supplément



Coloris à effet nacré disponibles moyennant un supplément

lisse, mat



structure fine, mat profond

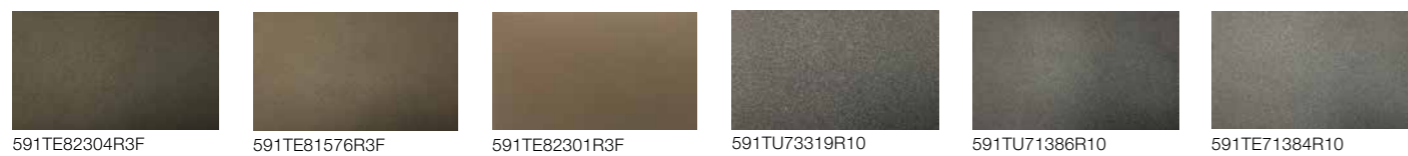

Toutes les reproductions de couleurs sont non contractuelles.



Les ferrements invisibles soulignent le style rectiligne de l'architecture moderne et orientent le regard sur l'essentiel.

Ferrements invisibles

Idéal pour répondre aux exigences élevées de l'architecture moderne: les ferrements intégrés dans le cadre de la fenêtre apportent une contribution essentielle aux formes élégantes et rectilignes. Sans compromis au niveau de la fonction, de la solidité et de l'usure. Au contraire: ils permettent une étanchéité périphérique continue du recouvrement du vantail. Et grâce à leur capacité de charge élevée, il est possible de réaliser des fenêtres de grandes dimensions.



Ferrement visible
Standard sur notre gamme de fenêtres



Ferrement invisible*

Croisillons

Intégrés au verre ou rapportés, de différentes largeurs, en bois, en PVC ou en aluminium, EgoKiefer vous propose de nombreuses possibilités pour personnaliser votre fenêtre avec des croisillons, en fonction de vos goûts ou des exigences liées à la conservation des bâtiments historiques.



* Bois et bois/aluminium: standard pour Ego®Selection et Ego®SelectionPlus, en option pour Ego®Allstar et Ego®Woodstar
PVC et PVC/aluminium: en option pour Ego®Allround

Poignées

Outre la gamme de poignées standard, nos cinq variantes design vous permettent de trouver exactement la poignée de fenêtre qui correspond à vos souhaits, sur le plan visuel, tactile et technique. D'autres poignées sont disponibles sur demande.

Poignées standard



Blanc standard



Blanc standard verrouillage à clé



Aluminium standard



Aluminium standard verrouillage à clé

Poignées design



ZA4660 rosace rectangulaire, poignée angulaire



ZA4666 rosace rectangulaire, poignée ronde



ZA4674 rosace ovale, poignée ronde



ZA4676 rosace ovale, poignée ronde



ZA4667* rosace à surface affleurée, poignée ronde

Poignées pour portes coulissantes à levage



Poignée standard blanc de sécurité



Poignée standard EV1



Poignée standard gris anthracite**



ZA9685** Poignée design en acier inoxydable



ZA3714* Rosace ovale, poignée arrondie



ZA3714* Rosace ovale, poignée ronde

Poignées coquilles pour portes coulissantes à levage



Coquille standard blanc de sécurité



Coquille standard EV1



Coquille standard gris anthracite



Coquille standard K1 en acier inoxydable

D'autres poignées sont disponibles sur notre site Web

*disponible seulement pour le bois/aluminium
**disponible seulement pour PVC et PVC/aluminium



Verres imprimés

Il y a des pièces qui doivent protéger la sphère privée tout en laissant passer la lumière du jour. Les verres d'ornement protègent des regards et laissent passer la lumière du jour dans la pièce. Différents motifs avec différents degrés de transparence sont disponibles.

Nos conseillers se feront un plaisir de vous présenter sur place toute la gamme de verres d'ornement.



Satinato 4 / 6 mm blanc ORN-2217 / ORN-2218



Chin blanc 4 mm ORN-2241



Grand martelé cathédrale blanc 4 mm ORN-2206

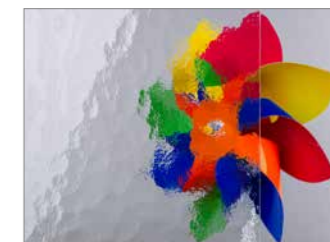

Petit martelé cathédrale blanc 4 mm ORN-2202



Ornement 520 blanc 4 mm ORN-2201



Silvit blanc 4 mm ORN-2230



Ornement 504 blanc 4 mm ORN-2207

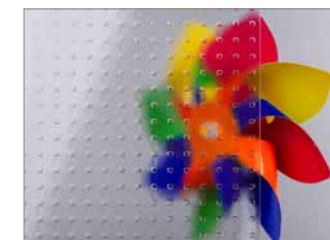

Master Carre blanc 4 mm ORN-2245



Parsol bronze 4 mm ORN-2266



Screen blanc 4 mm ORN-2203

Pour davantage de sécurité. Ego®Security



Niveaux de sécurité (classes RC selon EN 1627-1630)

 = élément de fermeture normal  = élément de fermeture de sécurité

Sécurité de base

Deux points de fermeture de sécurité à triple fixation par vantail de fenêtre suffisent déjà à réduire le risque de dégivrage lié à l'effet de levier exercé avec des outils simples. Ce sont les ergots à épaulement haut de gamme qui le permettent. EgoKiefer a intégré cette protection de base en exécution standard à toutes les fenêtres.

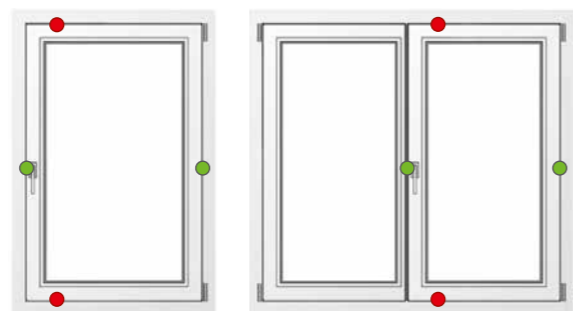

RC 1 N

Les ergots à épaulement viennent solidement fixer les vantaux dans le cadre grâce à la fermeture 4 points. Associés à la poignée fermant à clé, ainsi qu'à une fermeture de tête pour les fenêtres à 2 vantaux, les fenêtres équipées de ces mesures de sécurité correspondent à la Resistance Class 1 N (RC 1 N) selon 1627-1630.

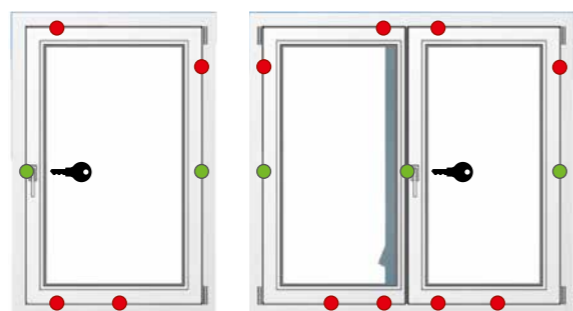

RC 2 N

Ce niveau de sécurité se caractérise par la double sécurité des angles à l'aide d'ergots à épaulement. Associée à une fermeture de tête pour les fenêtres à 2 vantaux et à une fermeture centrale du côté des fiches, cette variante de fenêtre répond aux exigences de la Resistance Class 2 N (RC 2 N) selon EN 1627-1630.

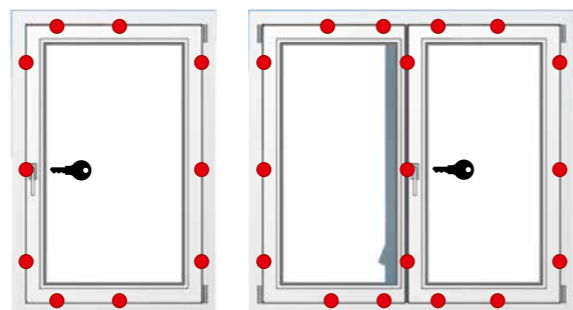

RC 2

Le niveau de sécurité RC 2 offre une protection maximale, grâce aux ergots à épaulement, à la poignée fermant à clé, ainsi qu'au verre de sécurité feuilleté et à la fermeture de tête pour les fenêtres à 2 vantaux. La solution idéale pour un besoin de sécurité accru, p.ex. dans des zones à haut risque d'effraction, notamment au rez-de-chaussée et pour les commerces proposant des marchandises de valeur.

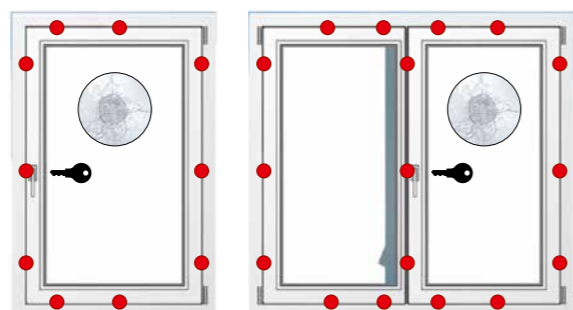

Remarque: le nombre de points de fermeture dépend de la taille de la fenêtre. À partir de RC 1 N, une fermeture de tête et une poignée fermant à clé sont obligatoires.



Éléments de fermeture de sécurité

Ergot à épaulement et gâche de sécurité

Les éléments de fermeture de sécurité EgoKiefer sont fabriqués dans des matériaux particulièrement robustes. Leur fixation triple garantit un ancrage solide dans le cadre. Leur géométrie doublement contreprofilée associée aux ergots à épaulement offre un maximum de sécurité.



Ergot à épaulement réglable de manière excentrique et gâche de sécurité

Verres de sécurité

Verre de sécurité feuilleté (VSF)

Plusieurs films hautement résistants placés entre deux verres procurent une double sécurité: en cas de bris de verre, les débris restent collés au film et ne blessent personne. En cas de tentative d'effraction, il est quasiment impossible de le traverser. Le verre VSF est utilisé pour les vitrages en hauteur, pour une protection renforcée contre les effractions ou pour les contrecœurs comme sécurité antichute.



Verre de sécurité trempé (VST)

Le verre VST est chauffé, puis trempé dans un bain froid. Les tensions thermiques rendent le verre nettement plus résistant. Si le verre venait à se briser malgré tout, il se briserait en morceaux minuscules qui ne représentent aucun risque de blessure.



Les fenêtres coupe-feu EI30 – Protege contre le feu et les flammes

EgoKiefer a développé et vérifié des fenêtres anti-feu qui procurent une protection efficace en cas de danger. En effet, chaque minute compte lorsqu'il s'agit d'assurer votre sécurité. Nos fenêtres coupe-feu sont disponibles en bois et en bois/aluminium.

Ces mesures spécifiques de protection contre le feu sont avant tout nécessaires dans les immeubles présentant un risque particulier. Les exemples de tels groupes à risques ou même d'endroits nécessitant des systèmes de protection incendie sont nombreux: faibles espaces entre les bâtiments en centre-ville, cloisons séparant bureaux et ateliers de production ou encore cages d'escalier servant d'issues de secours.

Résistance vérifiée

La nouvelle fenêtre coupe-feu EgoKiefer EI30 a été contrôlée par l'institut autrichien de recherche sur les techniques de protection contre le feu et la sécurité situé à Linz (IBS-Institut für Brandschutztechnik und Sicherheitsforschung) et répond aux exigences normatives relatives à la protection incendie pendant au moins 30 minutes. Soit le temps nécessaire pour mettre tout le monde en sécurité.

Fenêtre coupe-feu EI30 Ego®Allstar en épicéa

La fenêtre coupe-feu EgoKiefer EI30 est disponible pour les systèmes Ego®Allstar et Ego®Selection, en version à un ou deux vantaux ou encore avec un vitrage fixe. La fenêtre n'est pas seulement disponible en chêne, mais également désormais en essences d'épicéa, de pin ou de mélèze et elle ne diffère pas visuellement des modèles standard. Un raccordement coupe-feu spécial au bâtiment n'est pas non plus nécessaire.

Fenêtre coupe-feu en bois

La fenêtre en bois Ego®Woodstar est robuste et en construction intelligente et est disponible en option en tant que fenêtre coupe-feu EI30.

La fenêtre coupe-feu en bois ou en bois/aluminium présentent des qualités remarquables:

- bonne isolation
- matières premières renouvelables
- disponible en différentes essences de bois, la version bois/aluminium existe désormais en épicéa
- résistance au feu garantie d'au moins 30 minutes



La fenêtre coupe-feu EgoKiefer, contrôlée selon EI30, garantit une protection incendie durant au moins 30 minutes.



Vidéo:
Résistance vérifiée



Ego®Allstar



Ego®Selection



Ego®Woodstar

Économique et durable. Ego®Energy



Economisez les ressources et ménagez votre porte-monnaie. En choisissant les bonnes fenêtres vous pouvez faire d'importantes économies.

Classes d'efficacité énergétique

La classe d'efficacité énergétique est une échelle d'évaluation qui montre combien d'énergie un produit consomme par rapport à d'autres. L'échelle de la classe A à la classe G va du vert foncé (économe) au rouge (consommation élevée) en passant par le jaune (consommation moyenne) et comporte sept niveaux.

Classification	Valeur U équivalent énergie $U_{w,eq}$
Classe A:	$U_{w,eq} < 0$
Classe B:	$U_{w,eq} \geq 0$ à < 0.1
Classe C:	$U_{w,eq} \geq 0.1$ à < 0.2
Classe D:	$U_{w,eq} \geq 0.2$ à < 0.3
Classe E:	$U_{w,eq} \geq 0.3$ à < 0.4
Classe F:	$U_{w,eq} \geq 0.4$ à < 0.8
Classe G:	$U_{w,eq} \geq 0.8$

Le calme et le silence. Ego®Silence



Afin que le bruit reste à l'extérieur, nous fabriquons pour vous des fenêtres qui vous protègent du bruit de manière optimale. Associé aux verres isolants hautement performants, Ego®Silence crée ainsi les conditions idéales pour un calme bien mérité à la maison.

Isolation phonique optimale grâce à trois facteurs:

- **Construction**
Le nombre de joints, l'épaisseur des profils ainsi que la conception technique des fenêtres EgoKiefer contribuent à une isolation phonique optimale.
- **Vitrage**
Sur demande, il est possible, grâce à des films spéciaux à l'intérieur du verre, des verres plus épais (p.ex. 6 mm au lieu de 4) et des structures asymétriques du verre isolant, d'atteindre les plus hauts coefficients d'isolation phonique.
- **Montage**
Les poseurs EgoKiefer ont bénéficié d'une formation spécifique à l'isolation phonique. Car seul un montage conforme aux consignes en matière d'isolation phonique permet d'assurer les performances promises.



Calculateur d'économies d'énergie

Calculez votre potentiel d'économies d'énergie en quelques clics.



Scannez et profitez : ce code QR vous amène sur notre calculateur d'économies d'énergie. Calculez votre potentiel d'économie d'énergie !



Pour une meilleure qualité de vie.

Ego®Comfort



Des seuils extrêmement plats combinés à des ouvre-fenêtres électriques, pour un maximum de confort.

Seuils bas sans obstacle

Sortir librement: aujourd'hui, il est possible de construire des seuils si bas qu'ils ne constituent plus aucun obstacle, même pour un fauteuil roulant. Avec des seuils d'une hauteur de 20 mm, EgoKiefer reste même en-dessous des valeurs légales pour la construction accessible.

Au choix, EgoKiefer propose même des seuils encore plus bas, ce qui est surtout demandé pour les portes coulissantes à levage, et qui offre ainsi un confort supplémentaire.



Crémone de confort**

En raison de leur important poids de vantail, les portes coulissantes à levage ne sont pas simples à utiliser. C'est pour cette raison qu'EgoKiefer recourt systématiquement à la crémone de confort en cas de vantaux lourds. Par la force d'un ressort et d'un amortisseur, celle-ci assiste respectivement le levage et l'abaissement en douceur des vantaux lourds.

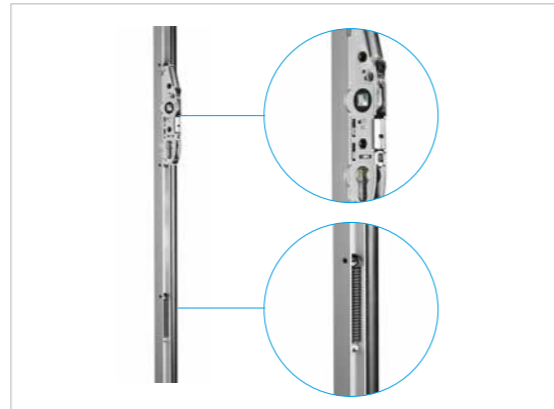

Mécanisme de crochet pivotant*

Mécanisme de crochet pivotant: sans compromis, étanche et fiable. Grâce à une fonction de verrouillage intégrée, jusqu'à trois crochets pivotants veillent à assurer une fermeture étanche ainsi qu'une résistance élevée à l'infraction. Entièrement à fleur à l'état ouvert, ceux-ci glissent en douceur et sans usure dans la traverse intermédiaire dans le cadre grâce aux galets de fermeture et réduisent la charge de la crémone. La fente d'aération est intégrée de série et le régulateur de pression dissimulé mesure +/- 2 mm.



Tampon de butée invisible*

Le tampon de butée empêche le vantail coulissant de heurter brutalement le cadre et diminue ainsi le risque d'écrasement dans cette zone. Le tampon de butée invisible à l'aspect élégant et délicat est presque imperceptible en raison de son intégration complète dans le rail de guidage.



SOFT CLOSE*

Aussi doux et sûr qu'un tiroir de cuisine. Il existe une solution sûre pour les systèmes coulissants à levage: la fonction SOFT CLOSE innovante, qui peut être intégrée de façon imperceptible dans le vantail. La solution composée d'un rail de guidage et d'un amortisseur permet de freiner en douceur le vantail juste avant sa position finale et le ferme ensuite automatiquement. Cela minimise le risque de blessures en cas de manipulation inappropriée et évite tout dommage matériel.



Surveillance de l'ouverture et de la fermeture***

Les commutateurs magnétiques permettent d'intégrer de façon extrêmement flexible et fiable des fenêtres et des portes coulissantes à levage dans un système de surveillance ou d'alarme centralisé. Ils agissent ainsi en tant que composants de signalisation et, selon le commutateur, contrôlent non seulement l'état d'ouverture, mais également le verrouillage correct, pour des solutions de sécurité modernes jusqu'à la classe Vds C.



Ouvreur automatique de fenêtre***

Les fenêtres motorisées peuvent constituer un élément important d'un bâtiment moderne. Elles contribuent à un climat intérieur de qualité ainsi qu'à l'efficacité énergétique du bâtiment. Car souvent, l'ouverture ou la fermeture des fenêtres sont en effet pertinentes lorsque personne ne se trouve sur place. L'utilisation d'entraînements aux endroits difficiles d'accès se révèle en outre judicieux.



*Uniquement possible pour les portes coulissantes à levage en PVC et en PVC/aluminium

**Possible pour les portes coulissantes à levage en bois, en bois/aluminium, en PVC et en PVC/aluminium

***Possible pour les fenêtres en bois, en bois/aluminium, en PVC et en PVC/aluminium

Pour un climat ambiant sain. Ego®Air



Les maisons aussi doivent respirer. Avec nos systèmes de ventilation SECCO, SECCOVARIO, SECCO-Plus et l'aérateur arimeo intégré dans la battue, les espaces intérieurs sont toujours parfaitement alimentés en air frais. L'habitation et ses occupants sont ménagés.



Nos systèmes de ventilation

SECCO

Le système d'aération pour les fenêtres bois et PVC utilise les principes de la physique pour remplacer l'air ambiant vicié par de l'air frais de l'extérieur. Pour les cadres en bois, l'air frais arrive dans la chambre d'aération, il est ensuite dirigé dans l'habitation. Sur les fenêtres PVC l'air frais pénètre via une petite fente dans le cadre de la fenêtre et se réchauffe en traversant tout un labyrinthe de canaux aménagés dans le profilé PVC. Il est ensuite dirigé dans l'habitation. Tout cela fonctionne grâce à une différence de pression minimale. Ainsi, le système assure un flux d'air pratiquement constant, sans courant d'air. Même les valeurs d'isolation thermique et phonique restent élevées.

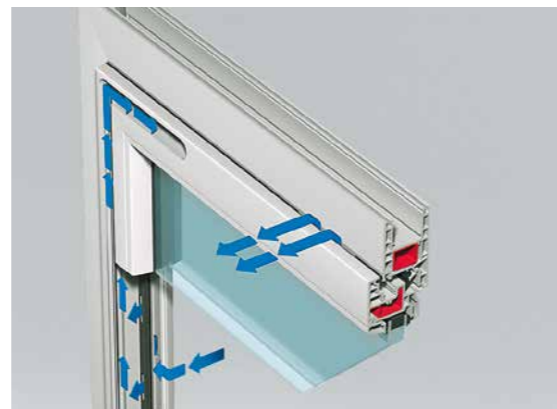

SECCO – la solution invisible

SECCOVARIO*

Les composantes de l'aération SECCOVARIO permettent de transporter des volumes d'air importants. Le système est disponible en plusieurs variantes. Il est vivement conseillé de prévoir un aérateur supplémentaire s'il y a une hotte d'aspiration dans la pièce. En effet, lorsque celle-ci fonctionne sans apport d'air extérieur, le système risque de ne faire circuler que de l'air vicié dans la pièce. Nous pouvons également livrer ces équipements pour une isolation phonique accrue ou avec des filtres antipollen. Les personnes souffrant d'allergies peuvent ainsi respirer librement chez-eux.



SECCOVARIO – le système de ventilation variable

SECCO-Plus

Une installation d'aération qui aspire l'air vicié des pièces humides, nécessite des ouvertures dans l'enveloppe du bâtiment pour des entrées d'air contrôlées. Cet élément de construction est également appelé passage d'air extérieur. SECCO-Plus, la combinaison idéale pour toutes les fenêtres EgoKiefer pour un passage d'air extérieur efficace.

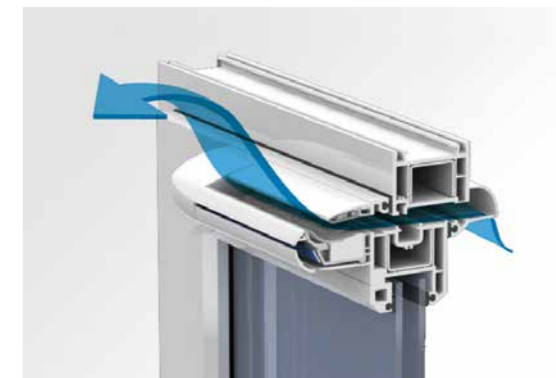

SECCO-Plus – le système simple d'évacuation d'air

Aérateur arimeo intégré dans la battue*

Le nouvel aérateur arimeo classic S intégré dans la battue, est un aérateur auto-régulant caché pour les fenêtres PVC et PVC/aluminium. Intégré dans le vantail de fenêtre, il est disponible dans toutes les couleurs du joint de la fenêtre. Il est discret, même en position ouverte. L'aérateur arimeo intégré dans la battue est très simple à monter ou à ajouter sur une fenêtre existante. Une économie de temps et d'argent.

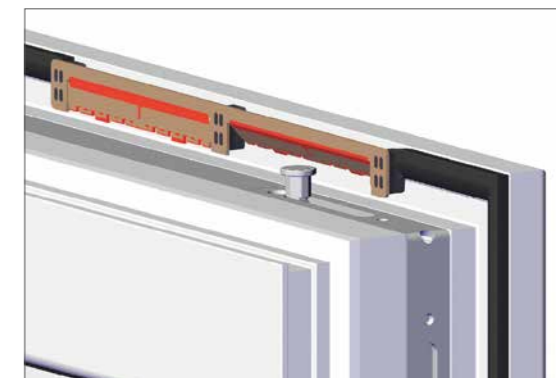

Aérateur de feuillures de fenêtre arimeo – le système de ventilation simple et invisible

* Possible uniquement pour les fenêtres PVC.

Cela n'a jamais été aussi simple. Ego®Reno



La modernisation ou la rénovation d'un bien immobilier est une opportunité à bien des égards. D'une part, vous pouvez réduire considérablement votre consommation d'énergie en remplaçant vos fenêtres. D'autre part, la large gamme de fenêtres EgoKiefer vous offre de nombreuses possibilités créatives.

Avantages d'une rénovation de fenêtres:

- **Simple, rapide et économique :** avec les cadres de rénovation, profitez d'une solution particulièrement efficace et esthétique.
- **Prise de valeur immédiate:** de nouvelles fenêtres augmentent la valeur de votre bien, et améliore son apparence.
- **Equipements complémentaires personnalisés:** possible à tout moment.
- **Une économie à long terme:** des fenêtres bien isolées signifient une économie d'énergie, et donc d'argent.
- **Moins de travaux d'entretien:** la qualité des fenêtres EgoKiefer exigent peu d'entretien et sont durables.

Le cadre de rénovation

L'ancien cadre de la fenêtre sert de support pour l'installation de la nouvelle fenêtre. Ce type de rénovation présente l'avantage de pouvoir remplacer une fenêtre complète en une heure, sans trop de salissures et généralement sans échafaudage.

PVC



Fenêtre PVC
Ego®Allround
Cadre de rénovation

PVC/aluminium



Fenêtre PVC/aluminium
Ego®Allround
Cadre de rénovation

Bois/aluminium



Fenêtre bois/aluminium
Ego®Allstar
Cadre de rénovation



Rénovation d'un immeuble à Muri près de Berne

Le cadre plein

Si vous souhaitez remplacer intégralement la fenêtre, il est préférable d'utiliser la fenêtre à cadre plein. Cette solution permet le remplacement total de l'ancien élément. Ses avantages: une isolation thermique optimale et une plus grande surface vitrée.

PVC

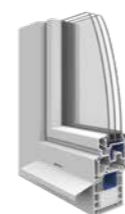

Fenêtre PVC
Ego®Allround
Cadre plein

PVC/aluminium



Fenêtre PVC/aluminium
Ego®Allround
Cadre plein

Bois/aluminium



Fenêtre bois/aluminium
Ego®Allstar
Cadre plein

Bois



Fenêtre bois
Ego®Woodstar
Cadre plein



Fenêtre bois/aluminium
Ego®Selection
Cadre plein



Fenêtre bois/aluminium
Ego®SelectionPlus
Cadre plein



Nos promesses en matière de prestations
**Des produits sur mesure et
des services exceptionnels**



Pour faire de vos pièces de vie des espaces esthétiques, sûrs et confortables, nous vous proposons un service complet pour nos portes et fenêtres. Du conseil au montage, en passant par la planification, et bien plus encore. Six promesses qui distinguent EgoKiefer et qui rendent votre quotidien simplement plus confortable. À la maison et au travail.

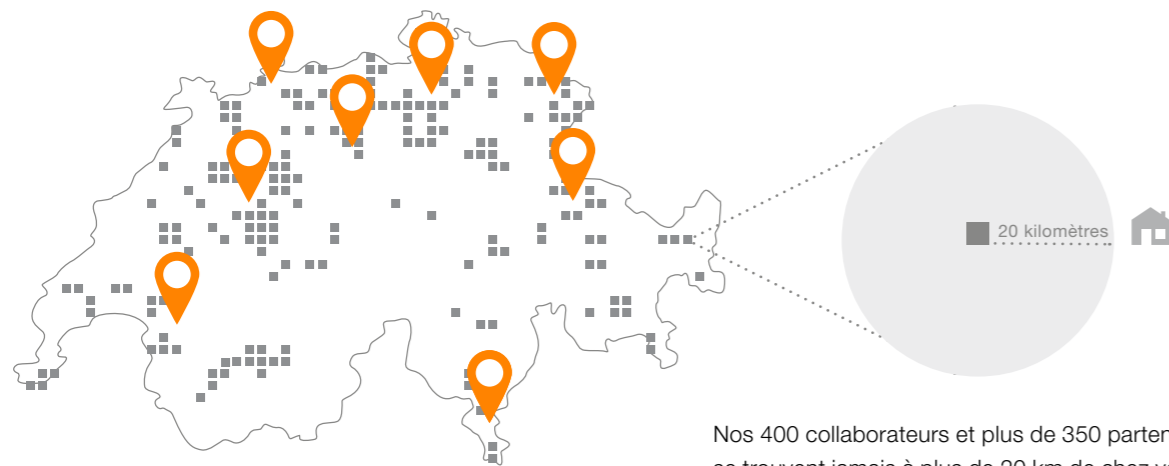

Conseil personnalisé, étude effectuée surplace, bonne exécution de la commande – avec EgoKiefer, vous êtes parfaitement accompagné.

Un conseil personnalisé sur place L'avantage de la proximité



-  Sites EgoKiefer
-  Partenaires spécialisés
-  Votre domicile

Nos 400 collaborateurs et plus de 350 partenaires spécialisés ne se trouvent jamais à plus de 20 km de chez vous. Un conseil personnalisé sur place, ou dans l'un de nos espaces d'exposition, n'est donc pas seulement une possibilité, mais pour nous une évidence. De plus, nous sommes particulièrement proches des besoins des architectes et des planificateurs, ceci grâce au portail pour architectes et planificateurs qui facilite la collaboration de manière simple et rapide.

Gestion de la commande de A à Z Pour que tout s'enchaîne parfaitement

Nous vous accompagnons tout au long du processus de commande. La production, la configuration de votre chantier, la logistique élaborée et le montage professionnel sont parfaitement coordonnés. De manière sûre, rapide et propre. Quel que soit votre interlocuteur: un responsable de projet EgoKiefer ou l'un de nos 350 partenaires spécialisés.

L'un des plus de 400 professionnels de la fenêtre EgoKiefer qui s'occupe de votre projet de construction.

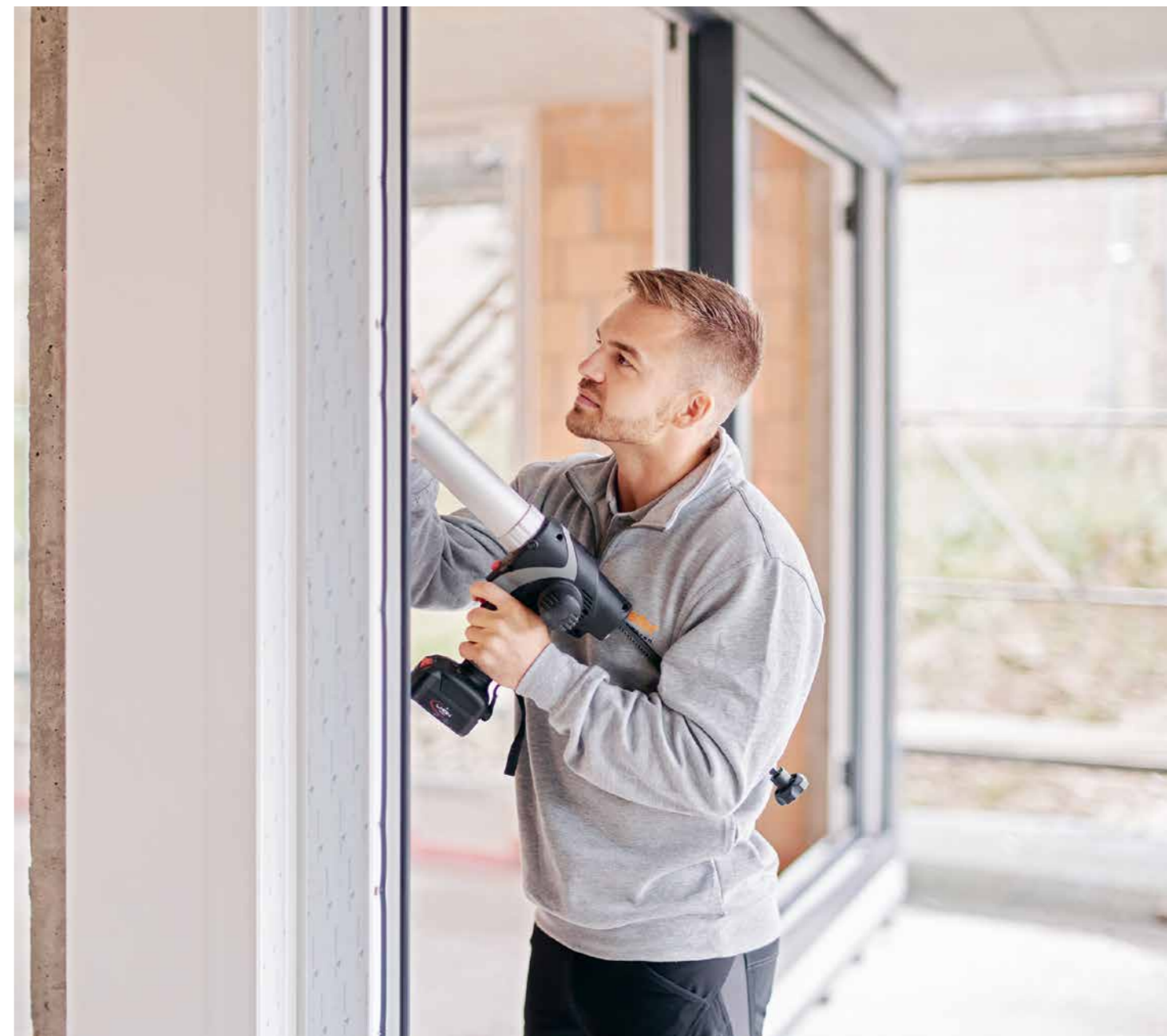

Du service pendant toute la durée de vie du produit

Nous nous en occupons

Bris de verre, maintenance, châtière? Nos plus de 50 menuiseries mobiles ont la solution. Quel que soit le fabricant. Un simple appel suffit pour réadapter vos portes et fenêtres à vos besoins individuels. De manière simple, propre et professionnelle. Tout ce qui fait un service de qualité.

Prestations sélectionnées:

- Contrôle de fonctionnement et maintenance
- Réparation et entretien
- Amélioration et transformation
- Accessoires pour fenêtres

En cas d'urgence, l'Ego®ServiceTeam intervient chez vous dans les 24 heures, les jours ouvrables



Une gamme complète

Pour de multiples possibilités de conception

Laissez libre cours à votre créativité. La gamme de fenêtres et de portes d'entrée EgoKiefer répond à tous vos besoins. Grâce à une large sélection de modèles et de matériaux. De plus, une multitude d'options d'équipement vous permettent d'apporter votre touche personnelle à chaque produit.

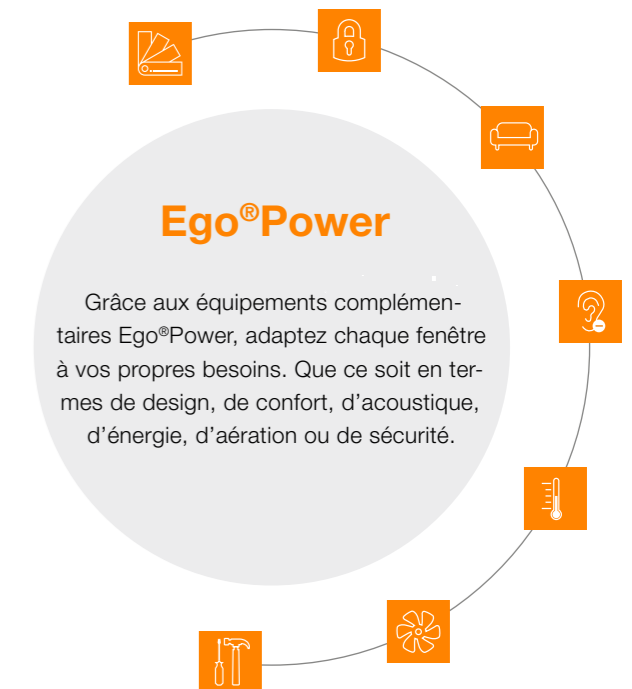



Particulièrement durable Engagé pour l'avenir depuis 1932

Depuis plus de 90 ans, EgoKiefer s'engage activement pour un avenir décent. Pas seulement grâce à des portes et des fenêtres durables parfaitement isolées. Lors de l'achat des matériaux, nous veillons également à ce qu'ils soient certifiés. De plus, un système de recyclage sophistiqué permet de maintenir les matières premières dans le circuit. Une coopération équitable a toujours été importante pour nous. Ce n'est que de cette façon que nous pouvons évoluer de manière responsable. Également en tant qu'entreprise.

Le gain énergétique pendant l'utilisation d'une fenêtre l'emporte nettement sur l'impact environnemental de sa production et de son élimination. Les fenêtres d'EgoKiefer sont donc non seulement un choix économique avantageux, quel que soit le matériau du cadre, mais elles présentent aussi un véritable bénéfice pour l'environnement, et pour le monde de demain.

Calculateur d'économies d'énergie

Calculez en quelques clics votre potentiel d'économies d'énergie.

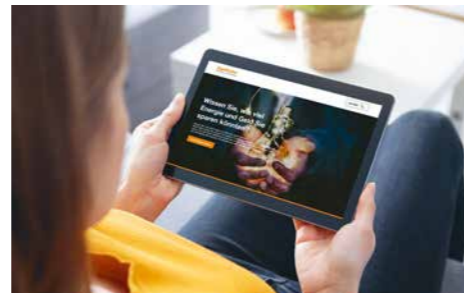

Scannez ce code QR pour accéder à notre calculateur d'économies d'énergie. Calculez le potentiel d'économies d'énergie de votre bâtiment!



#FenêtresPourDesGénérationes
Nous pensons déjà à demain.
À l'environnement. Au monde d'après.

Un habitat sain De l'air et de la lumière pour une meilleure qualité de vie

EgoKiefer contribue au bien-être. Comment? En proposant des portes et des fenêtres esthétiques et écoénergétiques qui laissent entrer l'air et la lumière dans nos vies, et régulent de manière optimale la température et les bruits. Pour un lieu de vie lumineux, sain et agréable.

Les portes et les fenêtres EgoKiefer économisent de l'énergie et en fournissent!

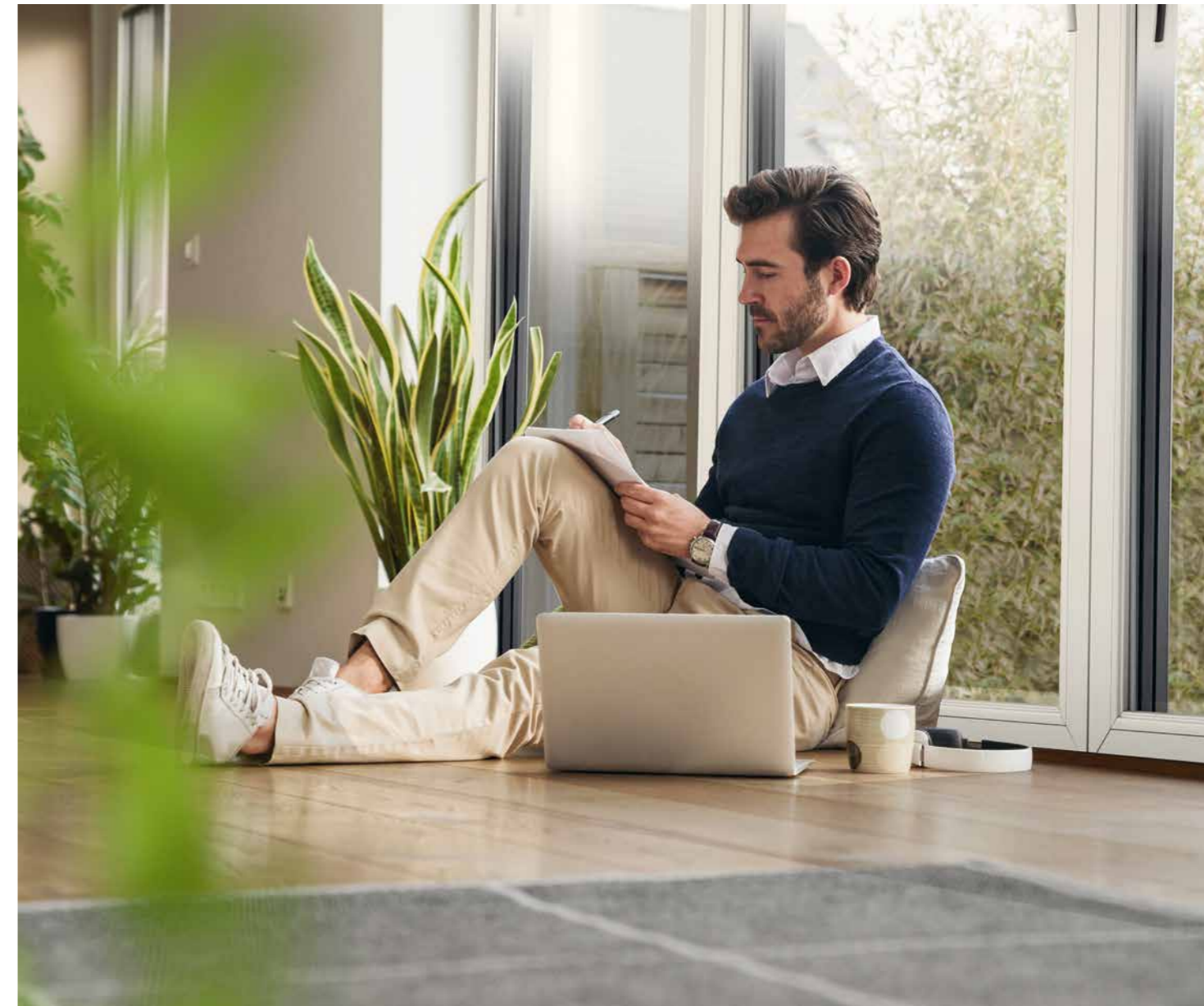

Aperçu des modèles

Matériau		PVC	PVC/aluminium	Bois/aluminium		Bois		
Modèle Référence		Ego®Allround KS-FE-76	Ego®Allround KA-FE-76	Ego®Allstar HA-FE-68	Ego®Selection HA-FE-86	Ego®SelectionPlus HA-FE-86-SG	Ego®Woodstar HO-FE-WS1	
Valeurs techniques	Isolation thermique ¹⁾	Coefficient U fenêtre (U _w) Coefficient U cadre (U _f)	jusqu'à 0,77 W/m ² K 1,0 W/m ² K ⁴⁾	jusqu'à 0,77 W/m ² K 1,0 W/m ² K ⁴⁾	jusqu'à 0,77 W/m ² K 1,2 W/m ² K	jusqu'à 0,75 W/m ² K 1,1 W/m ² K	jusqu'à 0,75 W/m ² K 1,1 W/m ² K	jusqu'à 0,81 W/m ² K 1,2 W/m ² K
	Résistance à la charge du vent	Selon EN 12210, base 2 vantaux ²⁾	Classe B3	Classe B3	Classe B3-B4	Classe B3-B4	Classe B3-B4	Classe B4
	Étanchéité à la pluie battante	Selon EN 12208, base 2 vantaux ²⁾	Classe 9A	Classe 9A	Classe 9A	Classe 9A	Classe 9A	Classe 9A
	Perméabilité à l'air	Selon EN 12207, base 2 vantaux ²⁾	Classe 4	Classe 4	Classe 4	Classe 4	Classe 4	Classe 4
Ego®Design	Ferrements invisibles	Fenêtres à 1 ou 2 vantaux avec fiches invisibles	□	□	□	■	■	□
	Fenêtres cintrées		□	□	□			□
	Fenêtres en biais		□	□	□			□
	Différentes vues extérieures	Surfaces décalées/affleurés/surface semi-décalées/verre à bords décalés/visuel XL	□ - ■ - -	□ □ ■ - -	■ □ - - □	■ □ - - □	- - - ■ - -	- - ■ - -
	Croisillons entre verre		□	□	□	□		□
	Croisillons en applique		□	□	□	□		□
	Croisillons campagnards		□	□	□	□		□
	Croisillons séparant le verre		□	□	□	□		□
	Essence de bois	Standard pin abouté/épicéa avec lamelles continues ³⁾ (jusqu'à 2 m)/autres essences de bois ³⁾			■ □ □	■ □ □		■ □ □
	Recouvrement aluminium	Recouvrement aluminium de couleur		■	■	■	■	
Ego®Security	Fenêtres avec film	À l'intérieur/à l'extérieur/des deux côtés	□ □ □					
	Ego®Perfect	L'assemblage design Ego®Perfect pour les fenêtres en PVC avec film couleur ou décor / les fenêtres en PVC blanc	■ □					
	Base	Sécurité de base étendue pour exigences de sécurité accrues, 2 points de verrouillage de sécurité	■	■	■	■	■	□
	RC 1 N et RC 2 N	Sécurité anti-effraction pour exigences accrues/élevées	□	□	□	□	□	□
	RC 2	Pack Top Sécurité avec verre de sécurité pour les exigences les plus élevées	□	□	□	□	□	□
	Surveillance électrique des vantaux	Vantaux surveillés grâce à un commutateur magnétique	□	□	□	□	□	□
	Sécurité antichute	Système de sécurité antichute avec vitre ou barre	□	□	□	□	□	□
	Porte pour voie de secours	Selon EN 179 ou EN 1125				□		
	Protection incendie	EI30; élément de protection incendie certifié			□	□		□
	Fiche renforcée	Pour vantail >130 kg (suivant le format et le système)	□	□	□			□ ⁵⁾
Ego®Comfort	Seuil sans obstacle	Seuil bas pour portes-fenêtres ≤ 25 mm/0 mm	□ □	□ □	□ -	□ □	□ -	□ -
	Porte-fenêtres manœuvrables des deux côtés	Commande par poignée, bouton ou clé	□	□	□	□		□
	Porte coulissante à levage	Crémone de confort / Mécanisme de crochet pivotant / Tampon de butée invisible / SOFT CLOSE	□ □ □ □	□ □ □ □	□ - - -			□ - - -
	Porte coulissante à translation	Grille d'aération / fonction en imposte	■ -	■ -	■ -			- ■
	Fenêtres automatisées	Système d'ouverture motorisé	□	□	□	□	□	□
	Porte coulissante à levage automatisée	Système d'ouverture motorisé ⁵⁾	□	□	□			□
	Constructions ouvrant vers l'extérieur		□	□	□	□		□
	Surveillance de l'ouverture et de la fermeture		□	□	□	□	□	□
Ego®Energy	Protection contre les insectes	Cadre de fixation avec grillage en toile pour fenêtre à 1 ou 2 vantaux	□	□	□	□	□	□
	Verre d'isolation thermique	Verre isolant haute performance	jusqu'à U _g = 0,5 W/m ² K	jusqu'à U _g = 0,5 W/m ² K	jusqu'à U _g = 0,5 W/m ² K	jusqu'à U _g = 0,5 W/m ² K	jusqu'à U _g = 0,5 W/m ² K	jusqu'à U _g = 0,5 W/m ² K
	Isolation thermique accrue	Coefficient U fenêtre U _w jusqu'à	0,77	0,77	0,77	0,75	0,75	0,81
	Certificat MINERGIE	Module MINERGIE, MINERGIE-eco	□ -	□ -	□ □	□ □	□ -	□ -
Ego®Air	Isolation phonique	Valeur R _w fenêtre (valeur obtenue en laboratoire selon EN ISO 10140) Valeur R _w verre	jusqu'à 43 dB jusqu'à 47 dB	jusqu'à 43 dB jusqu'à 47 dB	jusqu'à 42 dB jusqu'à 50 dB	jusqu'à 43 dB jusqu'à 50 dB	jusqu'à 40 dB jusqu'à 42 dB	jusqu'à 41 dB jusqu'à 45 dB
	SECCO	Système d'aération de base pour apport permanent d'air frais	□	□	□	□	□	□
Ego®Reno	SECCOVARIO	Appareils d'aération en différentes variantes et pour toutes les exigences	□	□	□	□	□	□
	SECCO-Plus	Prise d'air extérieure avec ou sans capteur d'humidité	□	□	□	□	□	□
	Clapets d'aération	Largeur d'ouverture < 120 mm (aucune protection antichute requise)			□	□	□	□
	Aérateur arimeo intégré dans la battue	Aérateur auto-régulant	□	□				
	Entrée d'air Sonoslot	Entrée d'air autoréglable et d'absorption acoustique	□	□	□	□	□	□
Ego®Reno	Cadre de rénovation	Construction spéciale pour rénovation en douceur (le cadre existant reste)	□	□	□			

¹⁾ base: dimensions MINERGIE 1,75 x 1,3 m, U_g=0,5 W/m²K, Ψ=0,03 W/mK

²⁾ suivant la taille de la fenêtre et le mode d'ouverture

³⁾ contre supplément de prix

⁴⁾ en fonction de l'assemblage du cadre et du vantail

⁵⁾ sont disponibles qu'en tant que Sonderlösung

En fonction du type de fenêtre, les équipements en option mentionnés ci-dessus peuvent être intégrés en standard. Il faut vérifier au cas par cas la faisabilité technique de l'équipement supplémentaire souhaité.

□ en option ■ standard

Hauptsitz

EgoKiefer AG
Fenster und Türen
Hohenemserstrasse 32
CH-9444 Diepoldsau
Tel. +41 71 757 33 33
zentrale@egokiefer.ch

Ego®ServiceTeam

Bei einem Notfall werktags
innerhalb von 24 Stunden
bei Ihnen vor Ort
0848 88 00 24

Vertriebsstandorte

CH-1844 Villeneuve
Rte du Pré-du-Bruit 1/Z.I.A11
Tel. +41 21 967 08 00
villeneuve@egokiefer.ch
service.romandie@egokiefer.ch

CH-6210 Sursee
Buchenstrasse 6
Tel. +41 41 329 20 50
sursee@egokiefer.ch
service.luzern@egokiefer.ch

CH-8304 Wallisellen
Industriestrasse 21
Tel. +41 44 487 33 33
zuerich@egokiefer.ch
service.zuerich@egokiefer.ch

CH-3052 Zollikofen
Eichenweg 4
Tel. +41 31 336 50 50
bern@egokiefer.ch
service.bern@egokiefer.ch

CH-6930 Bedano
Via ai Gelsi 15
Tel. +41 91 935 77 00
lugano@egokiefer.ch
service.ticino@egokiefer.ch

CH-9014 St.Gallen
Fürstenlandstrasse 100
Tel. +41 71 274 50 50
st.gallen@egokiefer.ch
service.ostschweiz@egokiefer.ch

CH-4142 Münchenstein
Genua-Strasse 4/Dreispietz 2
Tel. +41 61 336 99 00
basel@egokiefer.ch
service.basel@egokiefer.ch

CH-7208 Malans
Karlhofstrasse 7
Tel. +41 81 300 05 60
landquart@egokiefer.ch
service.landquart@egokiefer.ch

Und 350 Mal bei Ihnen vor Ort dank unserer Fachbetriebspartner.

Ihr Ansprechpartner vor Ort:



Ein Unternehmen der Dovista Gruppe

DOVISTA[®]
windows and doors



egokiefer.ch

© 2023 EgoKiefer AG. Alle Rechte vorbehalten. Kein Teil dieser Unterlagen darf ohne ausdrückliche schriftliche Erlaubnis der EgoKiefer AG für irgendwelche Zwecke vervielfältigt oder übertragen werden. Druckfehler und Irrtümer sowie technische Änderungen vorbehalten. Die Produktfotografie kann auch Sonderausstattungslosungen zeigen.